

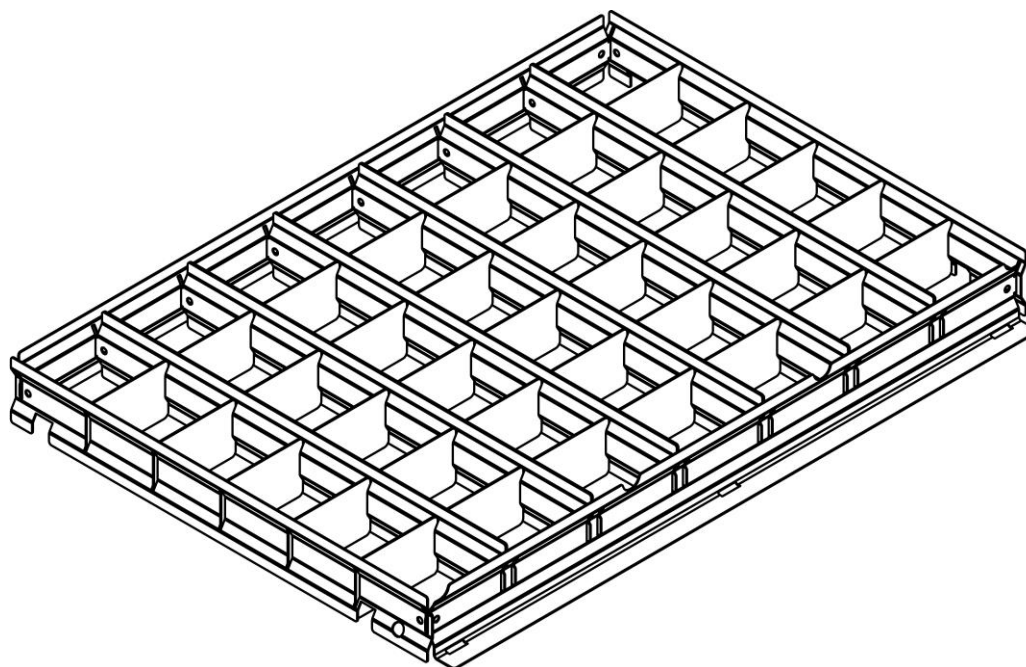

## Руководство по сборке и эксплуатации Комплектов разделителей на тележку «TNC»

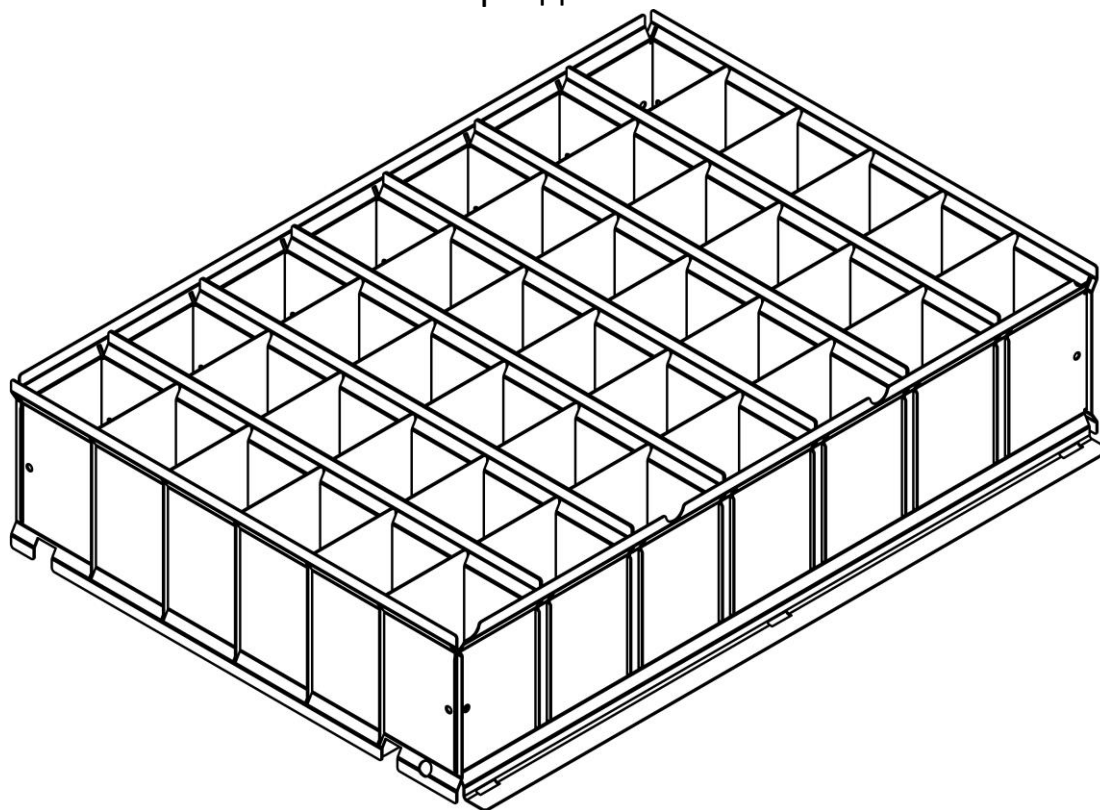

Комплект разделителей Н-70



Комплект разделителей Н-145

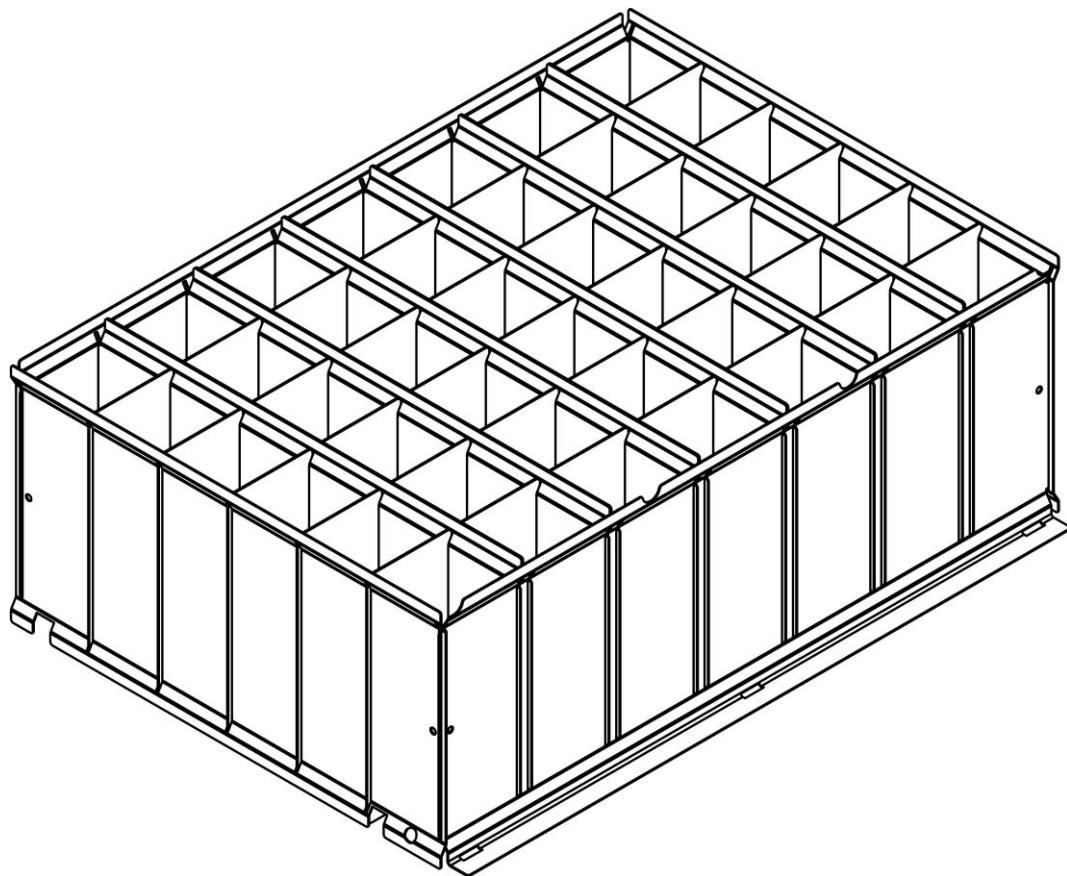

Комплект разделителей Н-220

### 1. Общие сведения

- 1.1. Комплекты разделителей для тележек серии «TNC» представляют собой сборно-разборные модульные конструкции, предназначенные для организации пространства внутри ящиков, удобного расположения инструментов и мелких принадлежностей, в том числе метизов.
- 1.2. Элементы разделителей выполнены из профилированной холоднокатаной стали и имеют сборно-разборную конструкцию. Конструкция разделителей имеет возможность комплектоваться от 1 до 6 продольных разделителей и от 1 до 35 поперечных разделителя. Таким образом можно задавать различные конфигурации и размеры ячеек, подбирая нужную длину и ширину.
- 1.3. Все металлические части покрыты ударопрочной и износостойкой порошковой краской. Возможна окраска в любые цвета по каталогу RAL.
- 1.4. Предприятие-изготовитель оставляет за собой право вносить изменения и усовершенствования в конструкцию изделий, не ухудшающие их качества, изменения могут быть не отражены в настоящем паспорте.
- 1.5. Состав наименования комплекта разделителей Н-70 приведен на схеме ниже:

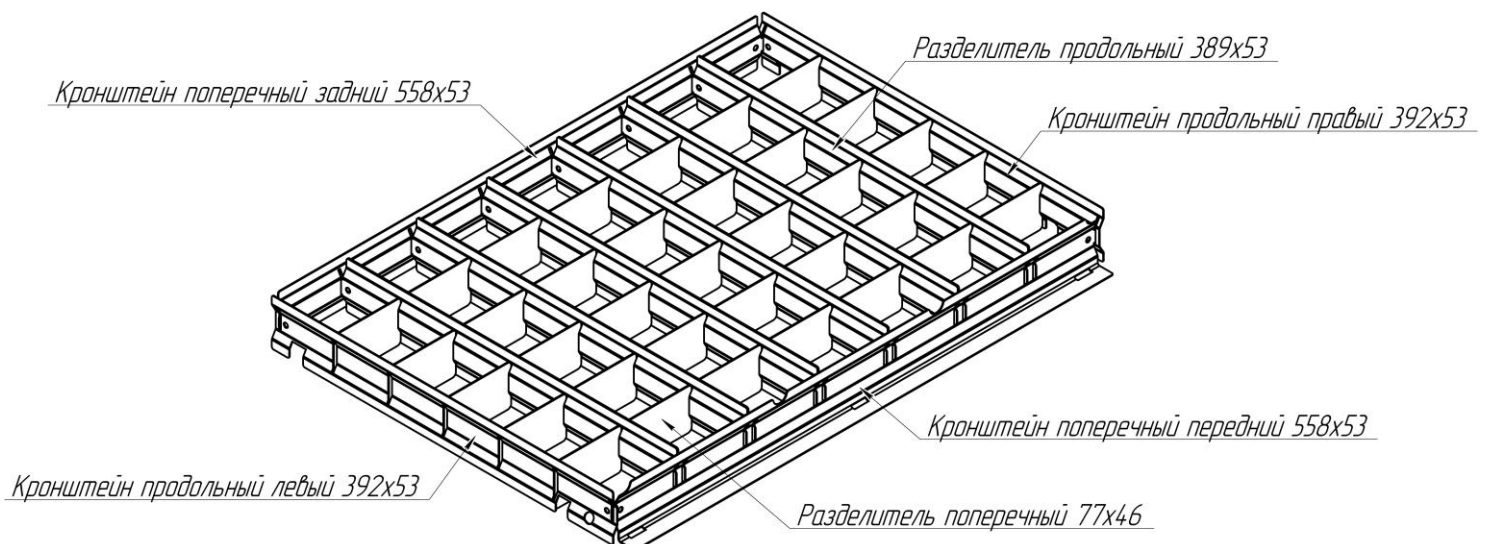

1.6. Состав наименования комплекта разделителей Н-145 приведен на схеме ниже:

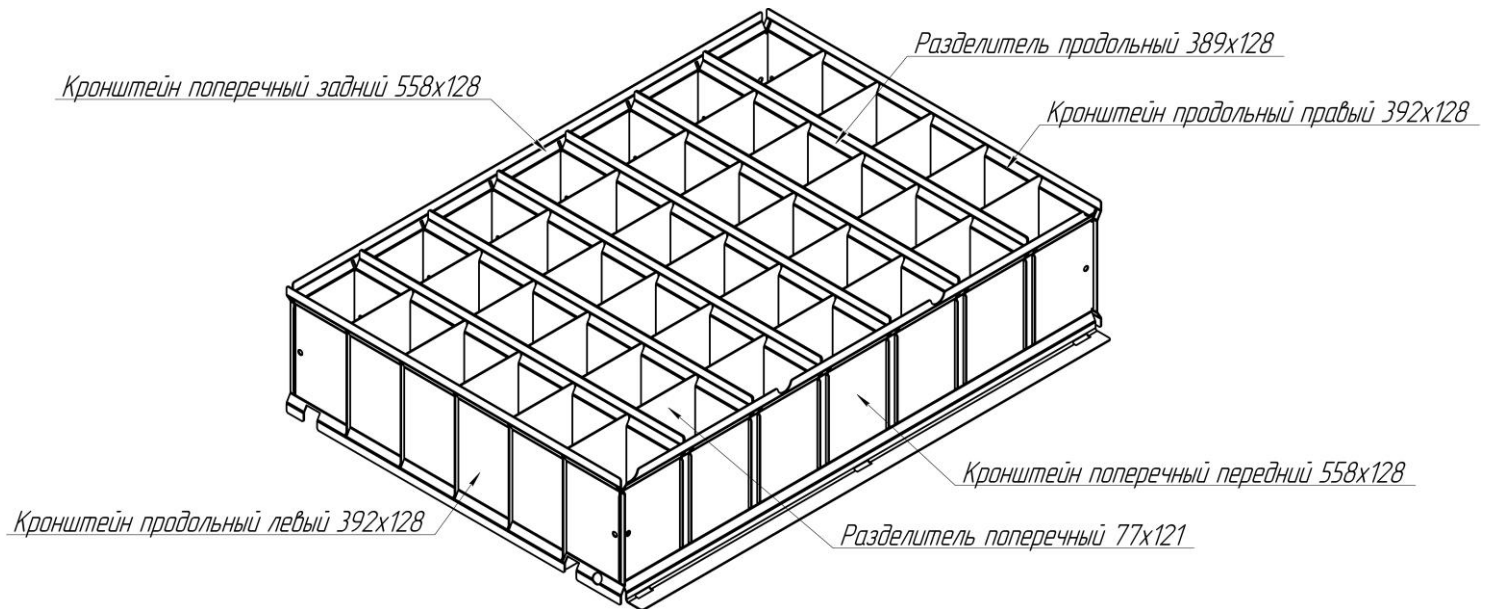



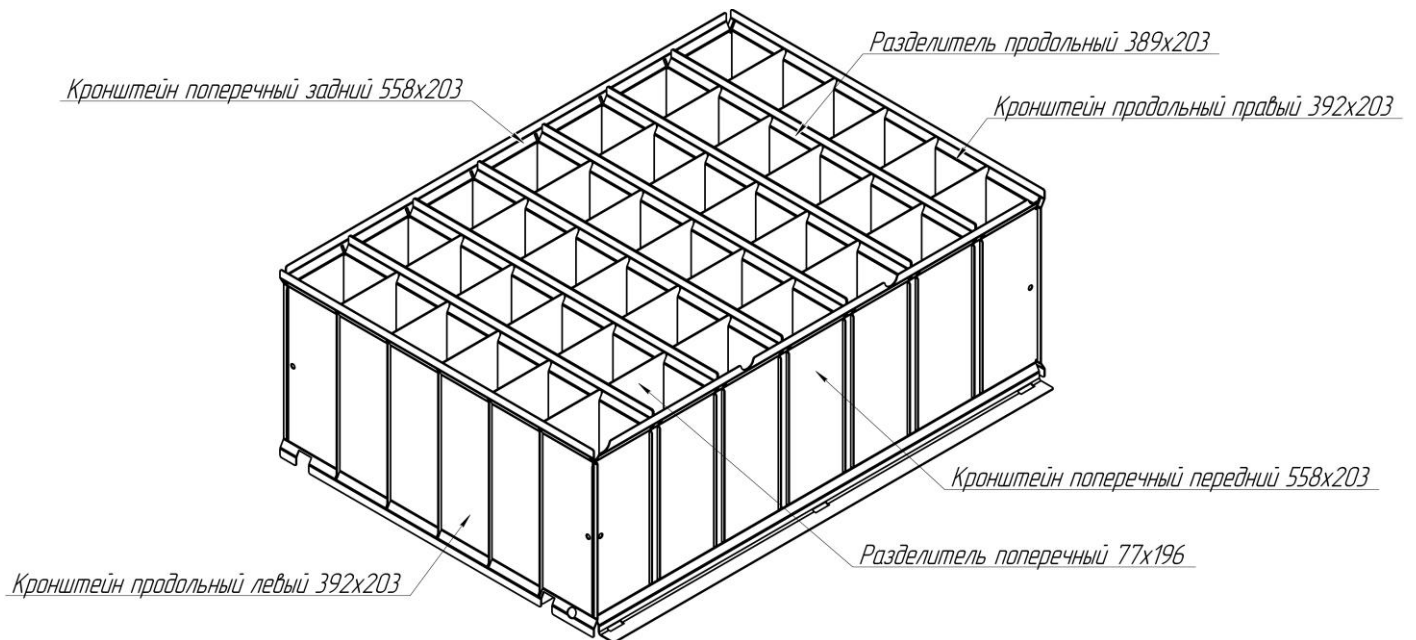



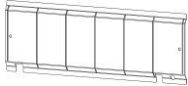
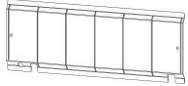
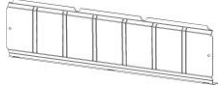
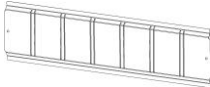
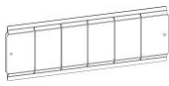
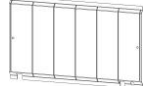
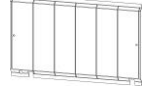
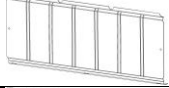
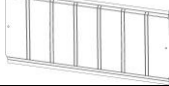
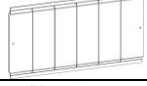
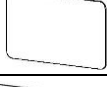
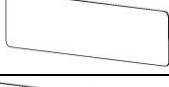

1.7. Состав наименования комплекта разделителей Н-220 приведен на схеме ниже:



## 2. Комплект поставки (1 транспортное место)

№	Наименование	Кол-во	Изображение	Вес кг.	Объем м <sup>3</sup> .
1	Кронштейн продольный правый 392x53 (135700)	1		0,13	0,000017
2	Кронштейн продольный левый 392x53 (135701)	1		0,13	0,000017
3	Кронштейн поперечный передний 558x53 (135702)	1		0,24	0,000031
4	Кронштейн поперечный задний 558x53 (135703)	1		0,19	0,000024
5	Разделитель продольный 389x53 (135705) Планка разделителя продольного 389x53 (135704)	1 2		0,26	0,000033

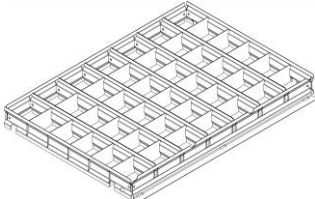
6	<b>Кронштейн продольный правый 392x128 (135710)</b>	1		0,31	0,000039
7	<b>Кронштейн продольный левый 392x128 (135711)</b>	1		0,31	0,000039
8	<b>Кронштейн поперечный передний 558x128 (135712)</b>	1		0,49	0,000063
9	<b>Кронштейн поперечный задний 558x128 (135713)</b>	1		0,44	0,000056
10	<b>Разделитель продольный 389x128 (135715)</b> Планка разделителя продольного 389x128 (135714)	1		0,62	0,000078
11	<b>Кронштейн продольный правый 392x203 (135720)</b>	1		0,49	0,000062
12	<b>Кронштейн продольный левый 392x203 (135721)</b>	1		0,49	0,000062
13	<b>Кронштейн поперечный передний 558x203 (135722)</b>	1		0,74	0,000094
14	<b>Кронштейн поперечный задний 558x203 (135723)</b>	1		0,68	0,000087
15	<b>Разделитель продольный 389x203 (135725)</b> Планка разделителя продольного 389x203 (135724)	1 2		0,97	0,000124
16	<b>Разделитель поперечный 77x46 (135706)</b>	1		0,03	0,000004
17	<b>Разделитель поперечный 158x46 (135707)</b>	1		0,06	0,000007
18	<b>Разделитель поперечный 239x46 (135708)</b>	1		0,09	0,000011
19	<b>Разделитель поперечный 77x121 (135716)</b>	1		0,07	0,000009
20	<b>Разделитель поперечный 158x121 (135717)</b>	1		0,15	0,000019
21	<b>Разделитель поперечный 239x121 (135718)</b>	1		0,22	0,000029
22	<b>Разделитель поперечный 77x196 (135726)</b>	1		0,12	0,000015
23	<b>Разделитель поперечный 158x196 (135727)</b>	1		0,24	0,000031
24	<b>Разделитель поперечный 239x196 (135728)</b>	1		0,37	0,000046
25	<b>Комплект разделителей Н-70 (135709)</b> Кронштейн продольный правый 392x53 (135700) Кронштейн продольный левый 392x53 (135701) Кронштейн поперечный передний 558x53 (135702) Кронштейн поперечный задний 558x53 (135703) Разделитель продольный 389x53 (135705) Разделитель поперечный 77x46 (135706)	1 1 1 1 1 6 35		3,24	0,000412

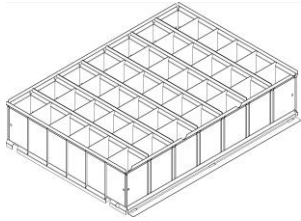
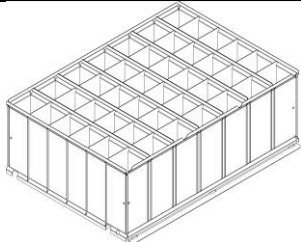
26	<b>Комплект разделителей Н-145 (135715)</b>	1		7,81	0,000995
	Кронштейн продольный правый 392x128 (135710)	1			
	Кронштейн продольный левый 392x128 (135711)	1			
	Кронштейн поперечный передний 558x128 (135712)	1			
	Кронштейн поперечный задний 558x128 (135713)	1			
	Разделитель продольный 389x128 (135715)	6			
	Разделитель поперечный 77x121 (135716)	35			
27	<b>Комплект разделителей Н-220 (135729)</b>	1		12,39	0,001578
	Кронштейн продольный правый 392x203 (135720)	1			
	Кронштейн продольный левый 392x203 (135721)	1			
	Кронштейн поперечный передний 558x203 (135722)	1			
	Кронштейн поперечный задний 558x203 (135723)	1			
	Разделитель продольный 389x203 (135725)	6			
	Разделитель поперечный 77x196 (135726)	35			

### 3. Инструкция по сборке

**ВНИМАНИЕ!** Распаковав изделие, убедитесь в наличии все детали, согласно комплекту поставки. При отсутствии или поломке какой-либо детали свяжитесь с продавцом.

3.1. Сборка показана на примере комплекта разделителей Н-70. Все модификации разделителей собираются аналогично.

3.2. Сборка комплекта разделителей. Вставить кронштейны поперечные в пазы продольных кронштейнов, после чего вложить всю конструкцию в ящик.

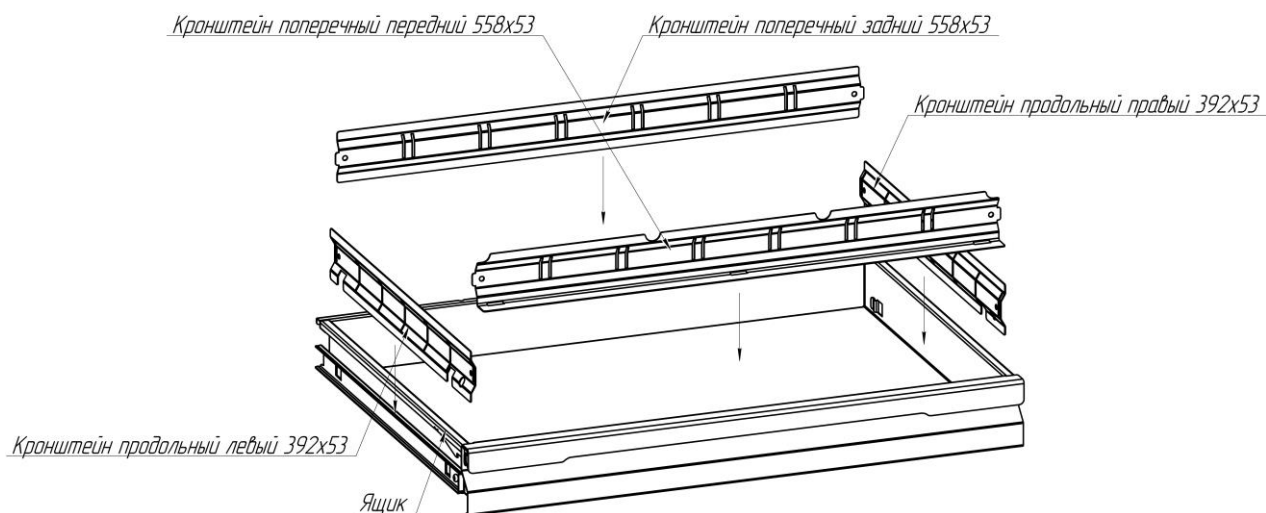

3.3. Установка продольных разделителей. Вставить необходимое количество продольных разделителей в пазы поперечных кронштейнов.

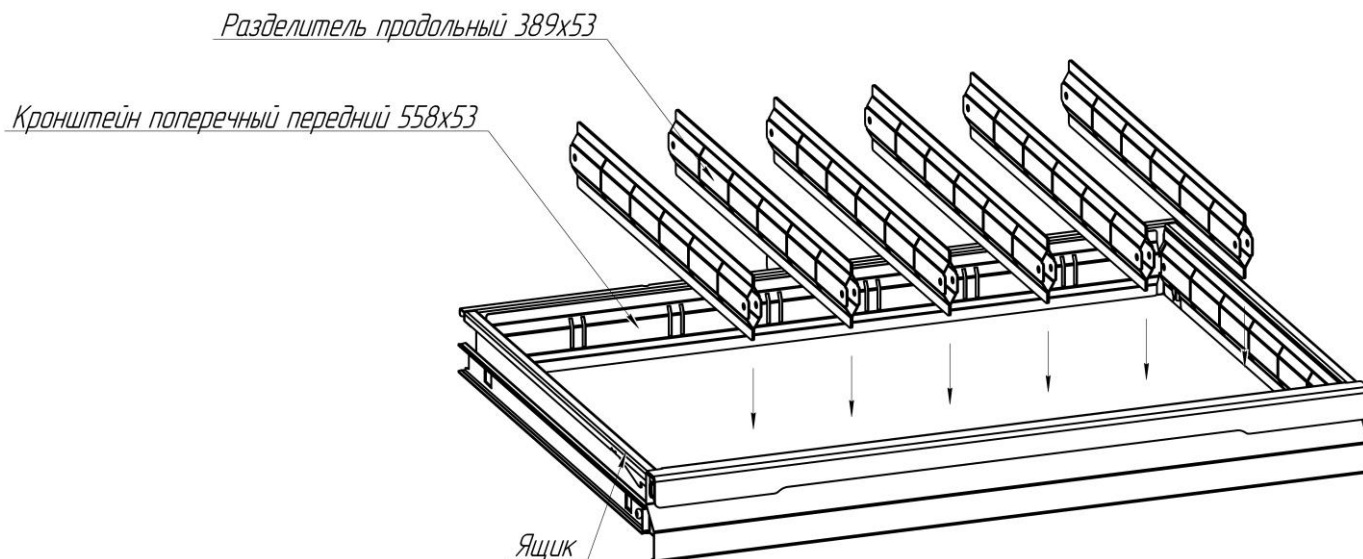

3.4. Установка поперечных разделителей. Вставить необходимое количество поперечных разделителей в пазы продольных разделителей.

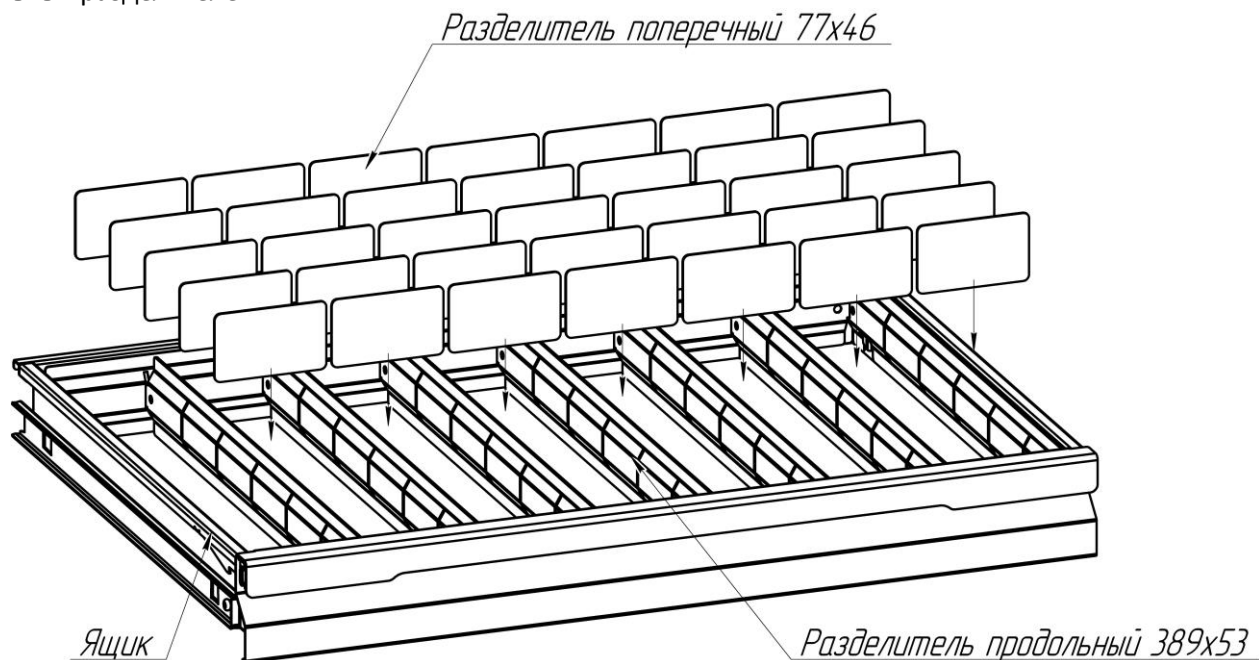

#### 4. Характеристики

##### 4.1. Габаритные размеры комплектующих.

№	Наименование	Длина, мм.	Ширина, мм.	Высота, мм.
1.	Кронштейн продольный правый 392x53 (135700)	392	5,5	53
2.	Кронштейн продольный левый 392x53 (135701)	392	5,5	53
3.	Кронштейн поперечный передний 558x53 (135702)	558	21,5	53
4.	Кронштейн поперечный задний 558x53 (135703)	558	5,5	53
5.	Разделитель продольный 389x53 (135705)	389	11	53
6.	Кронштейн продольный правый 392x128 (135710)	392	5,5	128
7.	Кронштейн продольный левый 392x128 (135711)	392	5,5	128
8.	Кронштейн поперечный передний 558x128 (135712)	558	21,5	128
9.	Кронштейн поперечный задний 558x128 (135713)	558	5,5	128
10.	Разделитель продольный 389x128 (135715)	389	11	128
11.	Кронштейн продольный правый 392x203 (135720)	392	5,5	203
12.	Кронштейн продольный левый 392x203 (135721)	392	5,5	203
13.	Кронштейн поперечный передний 558x203 (135722)	558	21,5	203
14.	Кронштейн поперечный задний 558x203 (135723)	558	5,5	203
15.	Разделитель продольный 389x203 (135725)	389	11	203
16.	Разделитель поперечный 77x46 (135706)	77	1	46
17.	Разделитель поперечный 158x46 (135707)	158	1	46
18.	Разделитель поперечный 239x46 (135708)	239	1	46
19.	Разделитель поперечный 77x121 (135716)	77	1	121
20.	Разделитель поперечный 158x121 (135717)	158	1	121
21.	Разделитель поперечный 239x121 (135718)	239	1	121
22.	Разделитель поперечный 77x196 (135726)	77	1	196
23.	Разделитель поперечный 158x196 (135727)	158	1	196
24.	Разделитель поперечный 239x196 (135728)	239	1	196

##### 4.2. Габаритные размеры комплекта разделителей Н-70.

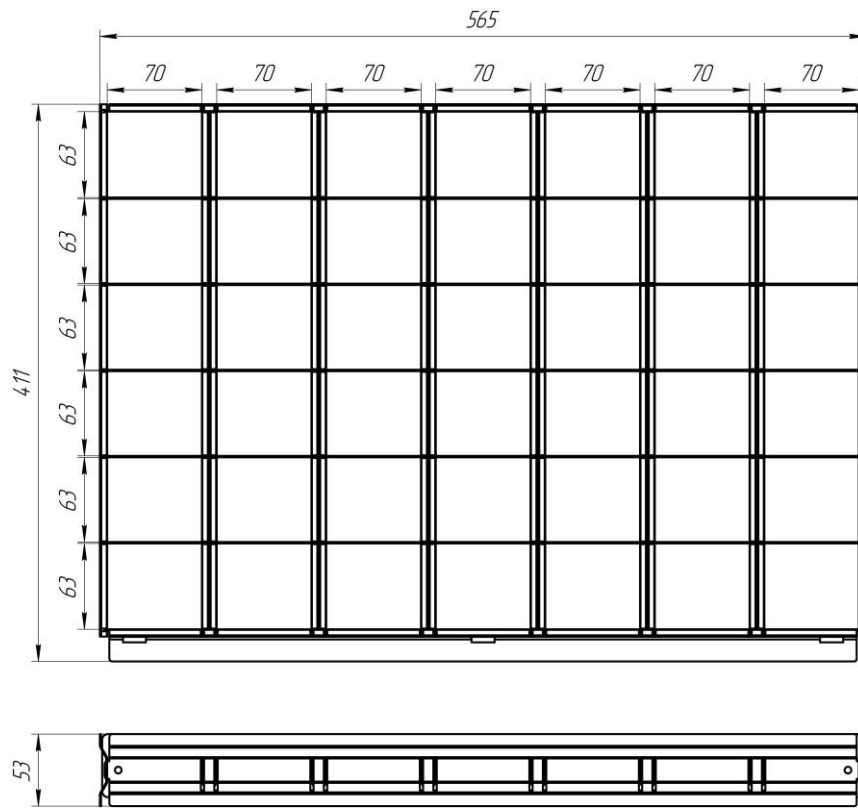

4.3. Габаритные размеры комплекта разделителей Н-145.

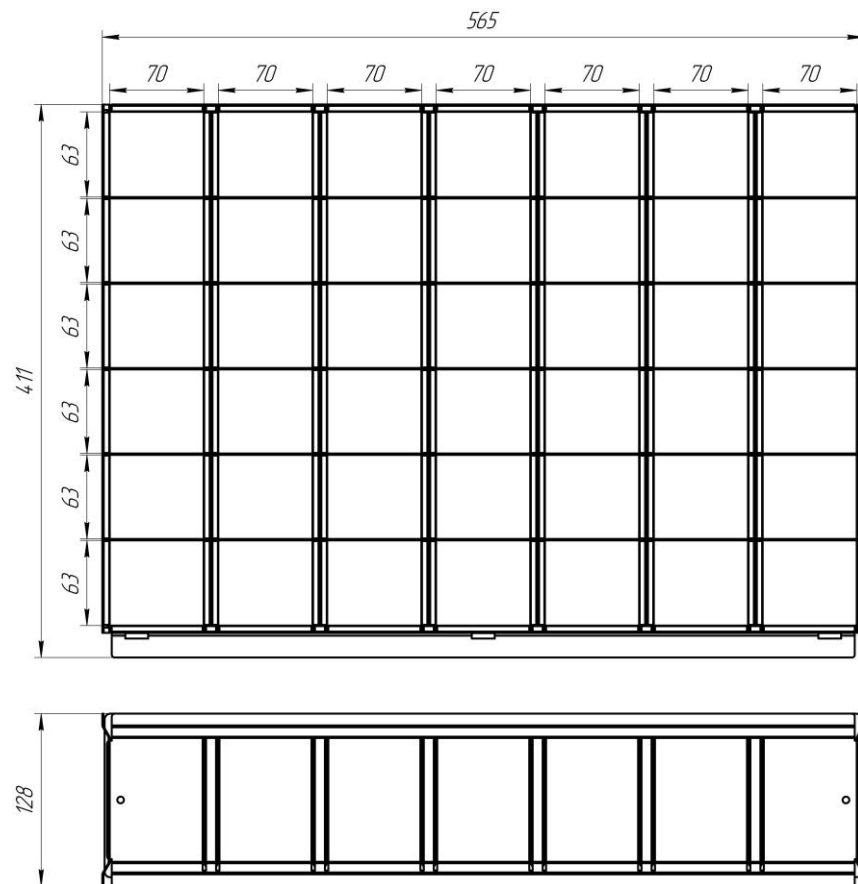

4.4. Габаритные размеры комплекта разделителей Н-220.

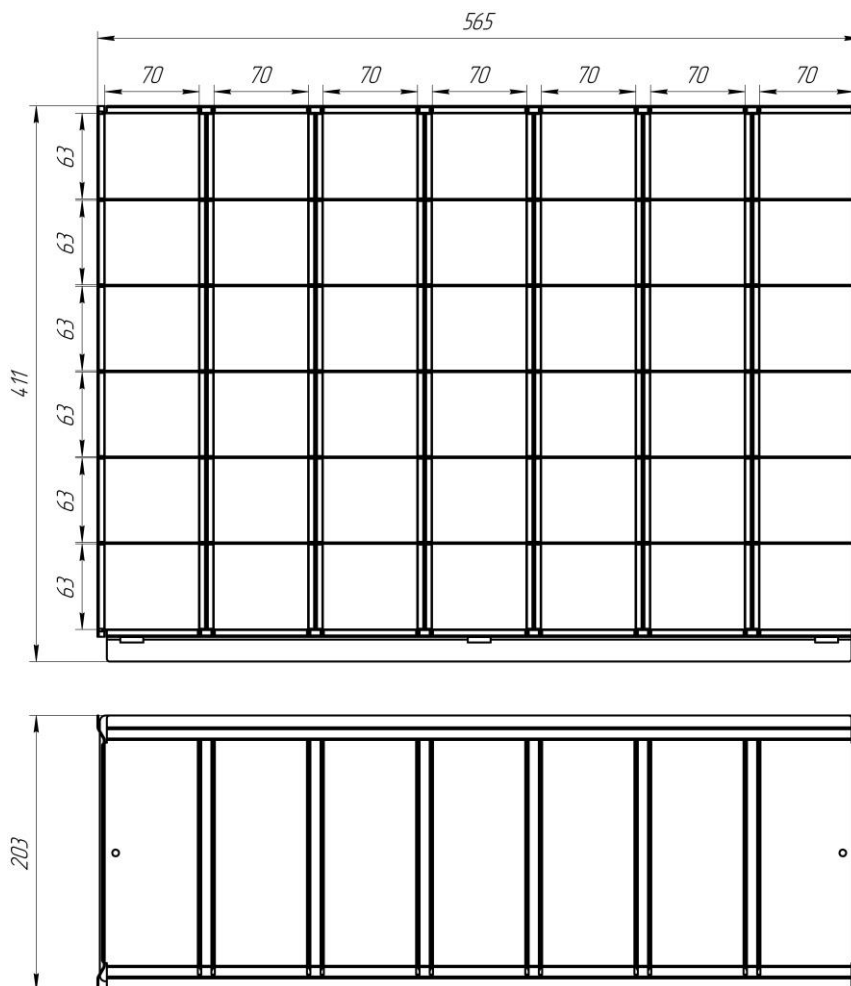

#### 4.5. Характеристики элементов.

- 4.3.1. Все кронштейны и разделитель продольный покрыты износостойкой порошковой краской, разделители поперечные изготовлены из оцинкованной стали.
- 4.3.2. Металлические элементы выполнены из качественной холоднокатаной стали, толщина стали от 0,8мм до 1,0мм.

### 5. Техника безопасности, транспортирование и хранение

- 5.1. Перед эксплуатацией комплекта разделителей необходимо внимательно ознакомиться с данным руководством.
- 5.2. Комплект разделителей в разобранном и упакованном виде может транспортироваться всеми видами транспорта в соответствии с правилами перевозки грузов, действующими для данного вида транспорта с обязательным предохранением от атмосферных осадков.
- 5.3. Упакованный комплект разделителей должен храниться в упакованном виде в закрытых помещениях при температуре от минус 40 °С до плюс 50 °С и относительной влажности воздуха не менее 30 % и не более 80 %.
- 5.4. Упакованный комплект разделителей должен храниться в условиях, обеспечивающих их сохранность от механических воздействий, загрязнений и действия агрессивных сред.
- 5.5. Не допускается использование бракованных комплектующих, повреждённых при транспортировке или погрузке-разгрузке.

### 6. Эксплуатация и обслуживание

- 6.1. Комплект разделителей предназначен для эксплуатации в закрытых помещениях в интервале температуры окружающей среды от плюс 5 °С до плюс 30 °С и относительной влажности воздуха не менее 30 % и не более 80 %.
- 6.2. Запрещается воздействие на части разделителей открытого огня.
- 6.3. Покрытие, нанесенное на поверхности комплект разделителей, допускает проведение влажной уборки. Не допускается применение для уборки органических растворителей и моющих средств, содержащих абразивы.
- 6.4. Во время эксплуатации на поверхностях частей разделителей допускаются царапины до металла суммарной длиной не более 20 см, в количестве не более 5 штук на 1м<sup>2</sup>.

**Благодарим Вас за выбор продукции компании «ВЕРСТАКОФФ»**

**2023**