

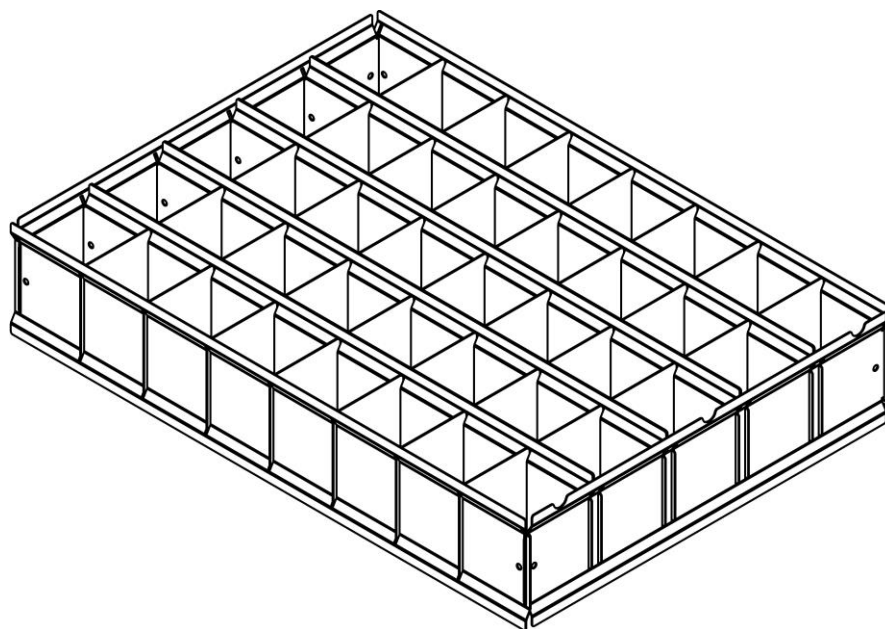

Верстакофф

ТПК «Верстакофф» 115054, РФ г. Москва, Павелецкая площадь, д.2, стр.2
тел: (495)781-16-62
info@verstakoff.ru
www.verstakoff.ru

Руководство по сборке и эксплуатации Комплектов разделителей на верстак «CONSTRUCTOR»



Комплект разделителей 126S

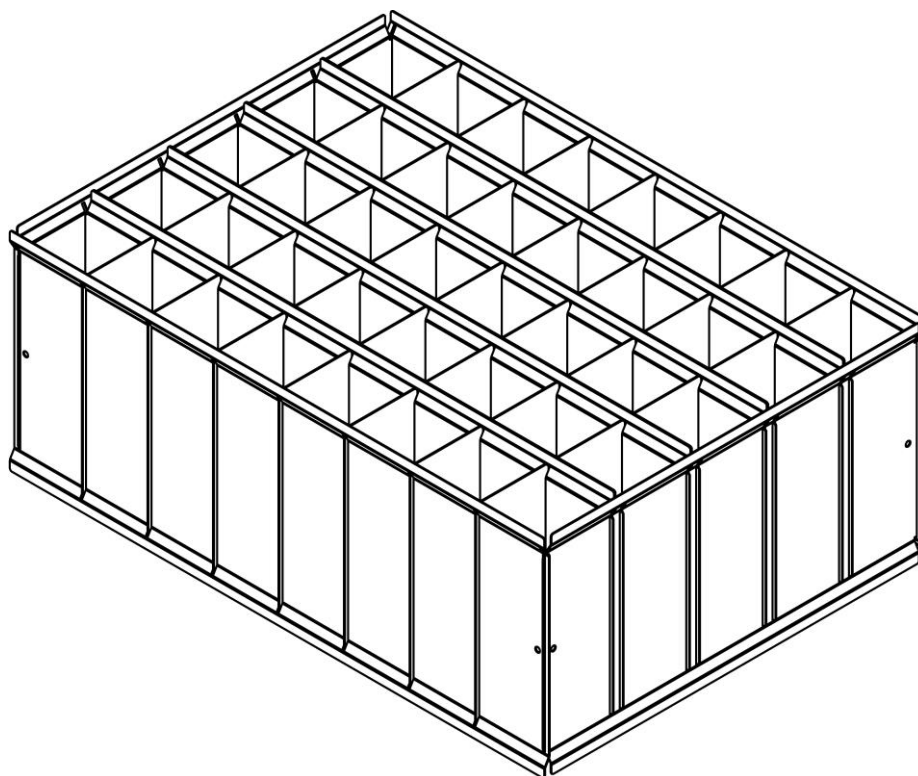

Комплект разделителей 255S

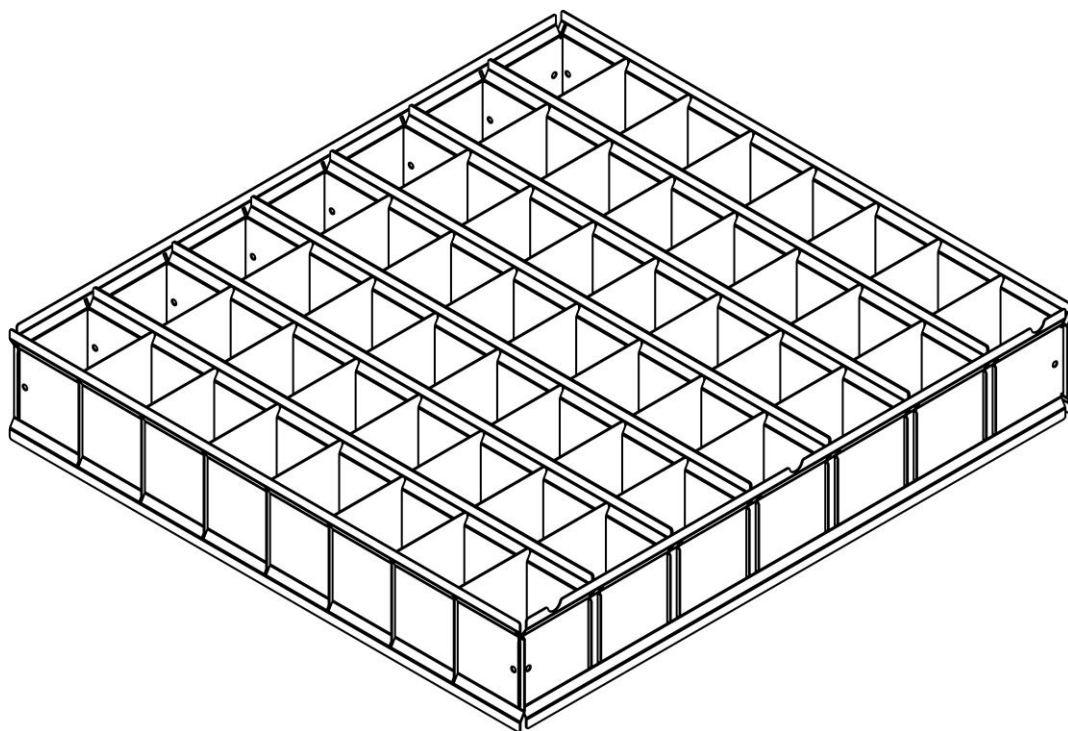

Комплект разделителей 126L

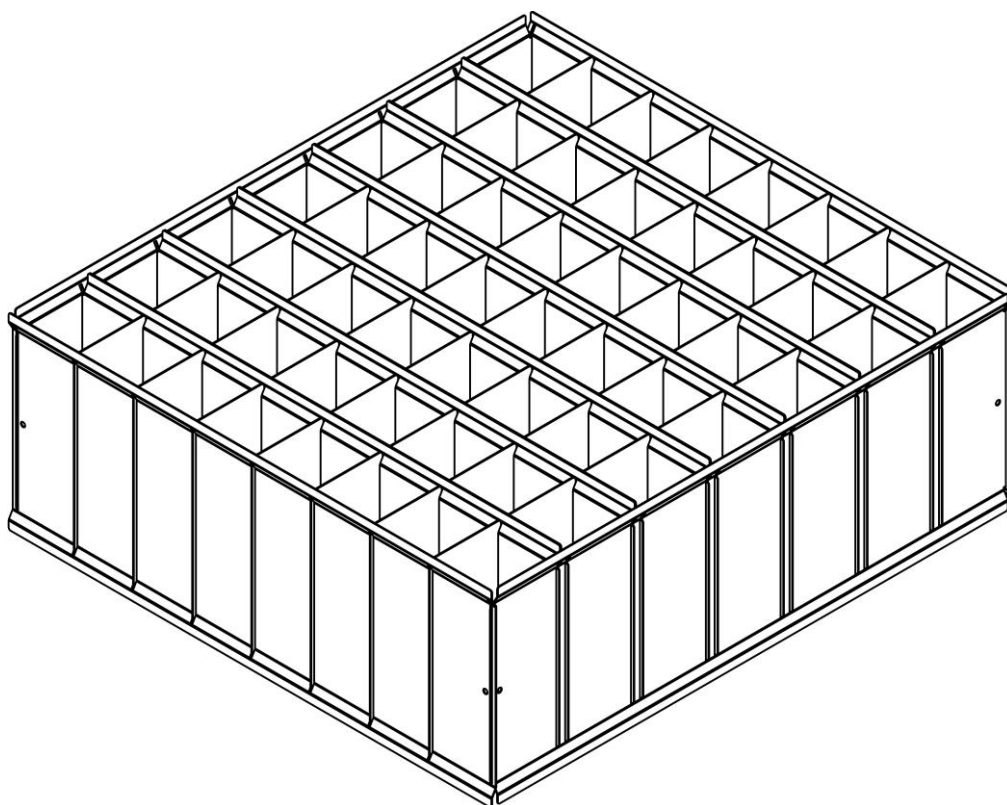

Комплект разделителей 255L

1. Общие сведения

- 1.1. Комплекты разделителей для верстаков серии «Constructor» представляют собой сборно-разборные модульные конструкции, предназначенные для организации пространства внутри ящиков, удобного расположения инструментов и мелких принадлежностей, в том числе метизов.
- 1.2. Элементы разделителей выполнены из профилированной холоднокатаной стали и имеют сборно-разборную конструкцию. Конструкция разделителей имеет возможность комплектоваться от 1 до 6 продольных разделителей и от 1 до 49 поперечных разделителя. Таким образом можно задавать различные конфигурации и размеры ячеек, подбирая нужную длину и ширину.
- 1.3. Все металлические части покрыты ударопрочной и износостойкой порошковой краской. Возможна окраска в любые цвета по каталогу RAL.

1.4. Предприятие-изготовитель оставляет за собой право вносить изменения и усовершенствования в конструкцию изделий, не ухудшающие их качества, изменения могут быть не отражены в настоящем паспорте.

1.5. Состав наименования комплекта разделителей 126S приведен на схеме ниже:

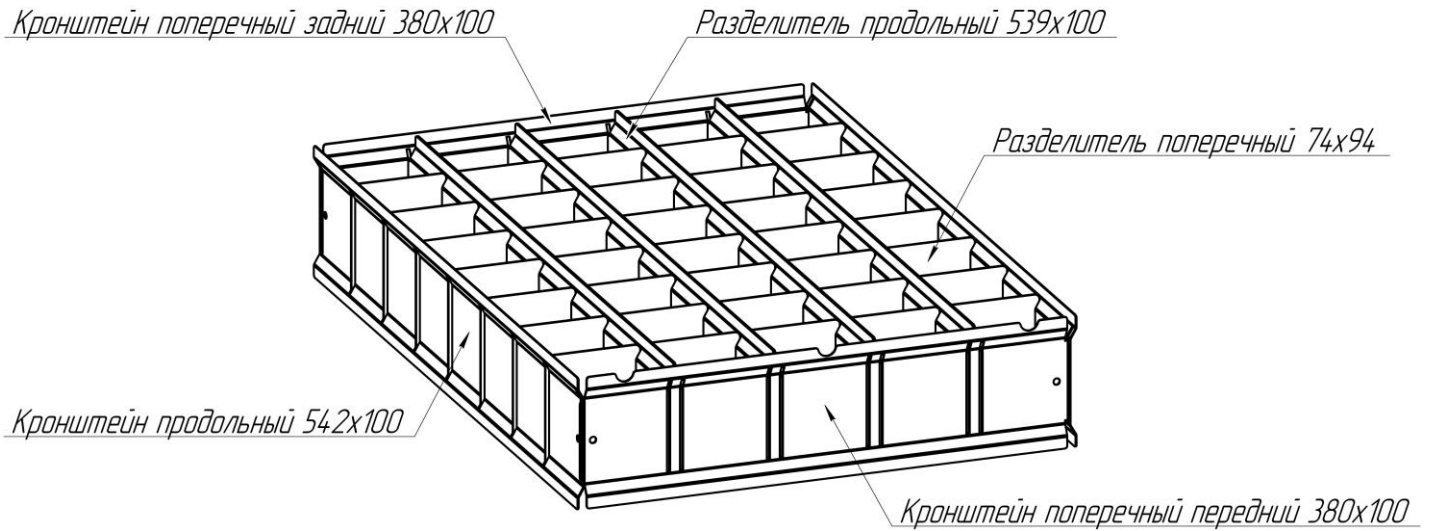

1.6. Состав наименования комплекта разделителей 255S приведен на схеме ниже:

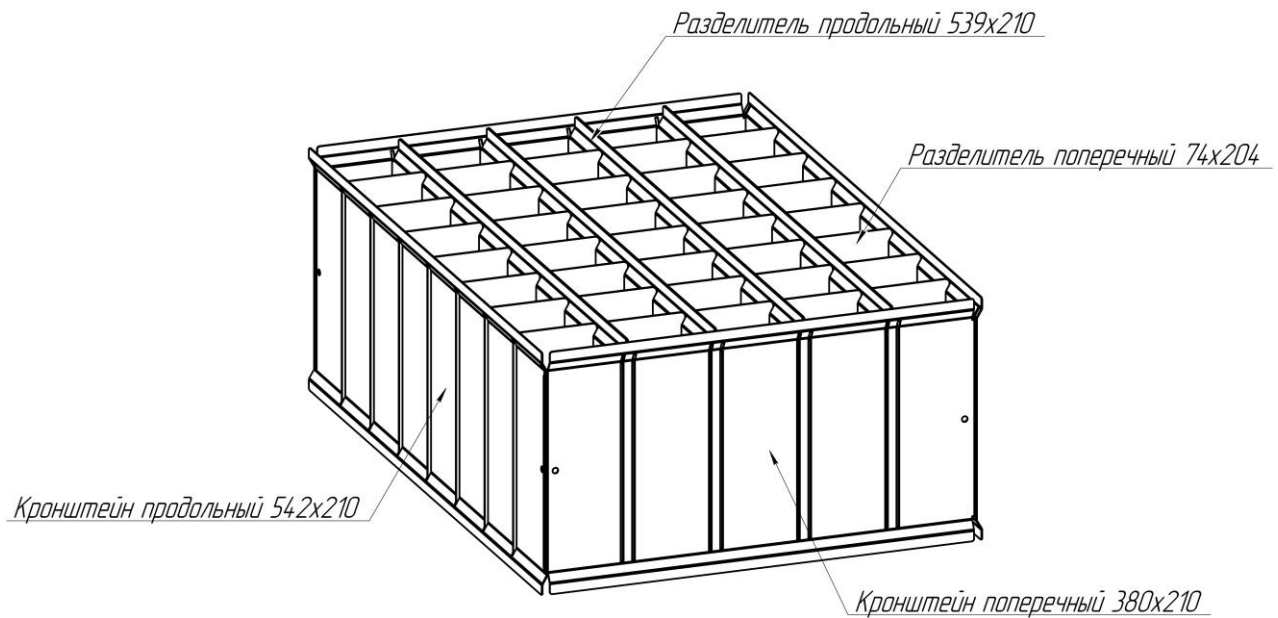

1.7. Состав наименования комплекта разделителей 126L приведен на схеме ниже:

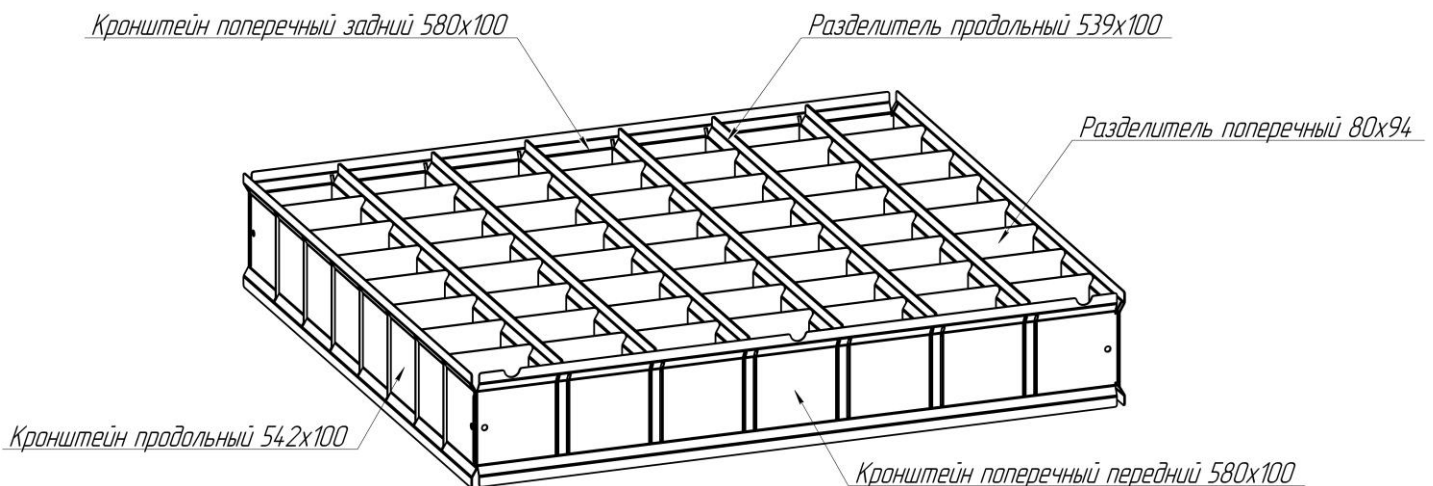



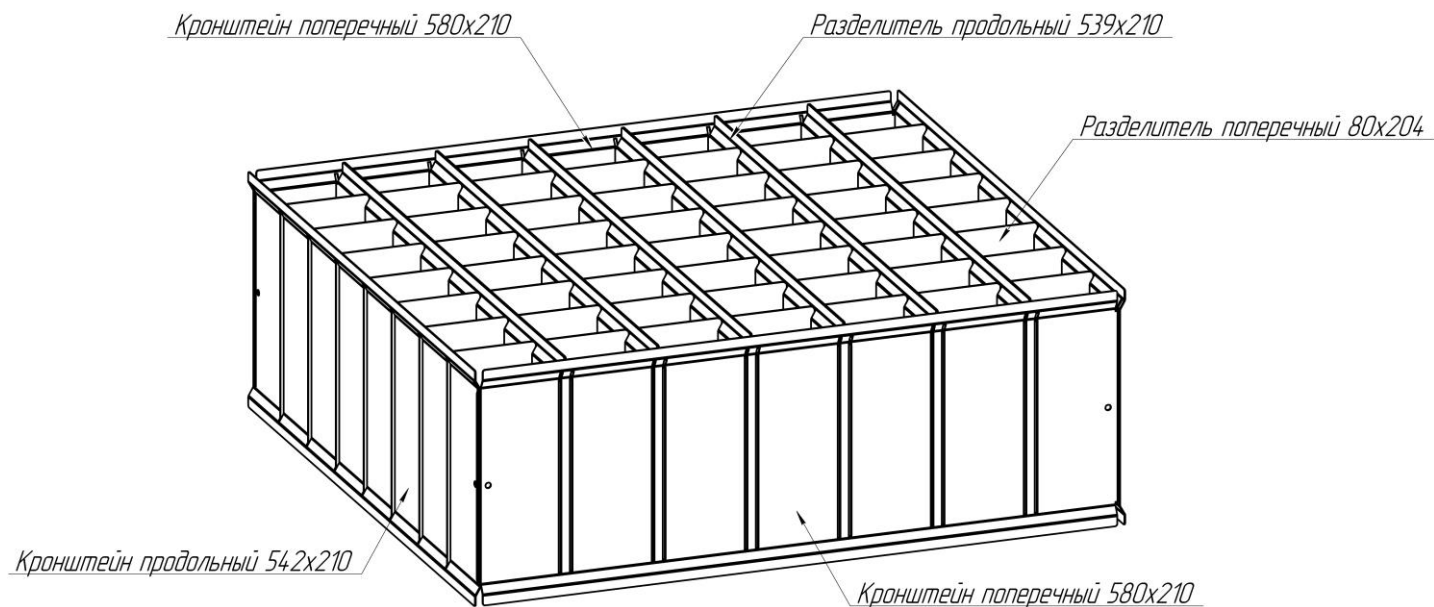





1.8. Состав наименования комплекта разделителей 255L приведен на схеме ниже:



2. Комплект поставки (1 транспортное место)

№	Наименование	Кол-во	Изображение	Вес кг.	Объем м ³ .
1	Кронштейн продольный 542x100 (124226)	1		0,34	0,000043
2	Кронштейн поперечный передний 380x100 (124227)	1		0,23	0,000029
3	Кронштейн поперечный задний 380x100 (124228)	1		0,23	0,000029
4	Разделитель продольный 539x100 (124230) Планка разделителя продольного 539x100 (124229)	1 2		0,68	0,000087
5	Кронштейн продольный 542x210 (124235)	1		0,71	0,000089
6	Кронштейн поперечный 542x210 (124236)	1		0,48	0,000062
7	Разделитель продольный 539x210 (124238) Планка разделителя продольного 539x210 (124237)	1 2		1,4	0,000178
8	Кронштейн поперечный передний 580x100 (124243)	1		0,36	0,000046
9	Кронштейн поперечный задний 580x100 (124244)	1		0,36	0,000046
10	Кронштейн поперечный 580x210 (124249)	1		0,74	0,000095
11	Разделитель поперечный 74x94 (124231)	1		0,05	0,000007
12	Разделитель поперечный 151x94 (124232)	1		0,11	0,000014
13	Разделитель поперечный 229x94 (124233)	1		0,17	0,000022
14	Разделитель поперечный 74x204 (124239)	1		0,12	0,000015

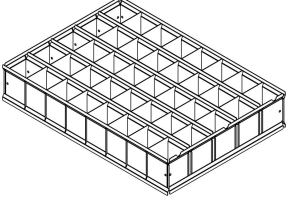
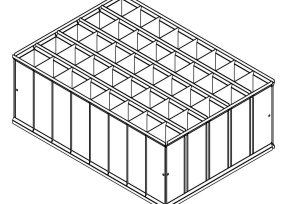
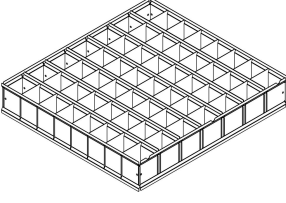
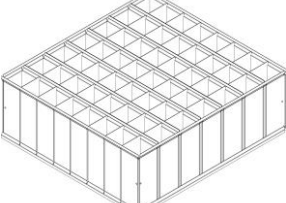
15	Разделитель поперечный 151x204 (124240)	1		0,24	0,000031
16	Разделитель поперечный 229x204 (124241)	1		0,37	0,000047
17	Разделитель поперечный 80x94 (124245)	1		0,06	0,000007
18	Разделитель поперечный 164x94 (124246)	1		0,12	0,000015
19	Разделитель поперечный 248x94 (124247)	1		0,18	0,000023
20	Разделитель поперечный 80x204 (124250)	1		0,13	0,000016
21	Разделитель поперечный 164x204 (124251)	1		0,26	0,000033
22	Разделитель поперечный 248x204 (124252)	1		0,39	0,000050
23	Комплект разделителей 126S (124234) Кронштейн продольный 542x100 (124226) Кронштейн поперечный передний 380x100 (124227) Кронштейн поперечный задний 380x100 (124228) Разделитель продольный 539x100 (124230) Разделитель поперечный 74x94 (124231)	1 2 1 1 4 35		5,78	0,000736
24	Комплект разделителей 255S (124242) Кронштейн продольный 542x210 (124235) Кронштейн поперечный 542x210 (124236) Разделитель продольный 539x210 (124238) Разделитель поперечный 74x204 (124239)	1 2 2 4 35		12,12	0,001543
25	Комплект разделителей 126L (124248) Кронштейн продольный 542x100 (124226) Кронштейн поперечный передний 580x100 (124243) Кронштейн поперечный задний 580x100 (124244) Разделитель продольный 539x100 (124230) Разделитель поперечный 80x94 (124245)	1 2 1 1 6 49		8,39	0,001069
26	Комплект разделителей 255L (124253) Кронштейн продольный 542x210 (124235) Кронштейн поперечный 580x210 (124249) Разделитель продольный 539x210 (124238) Разделитель поперечный 80x204 (124250)	1 2 2 6 49		17,6	0,002242

3. Инструкция по сборке

ВНИМАНИЕ! Распаковав изделие, убедитесь в наличии все детали, согласно комплекту поставки. При отсутствии или поломке какой-либо детали свяжитесь с продавцом.

- 3.1. Сборка показана на примере комплекта разделителей 126S. Все модификации разделителей собираются аналогично.
- 3.2. Сборка комплекта разделителей. Вставить кронштейны поперечные в пазы продольных кронштейнов, после чего вложить всю конструкцию в ящик.

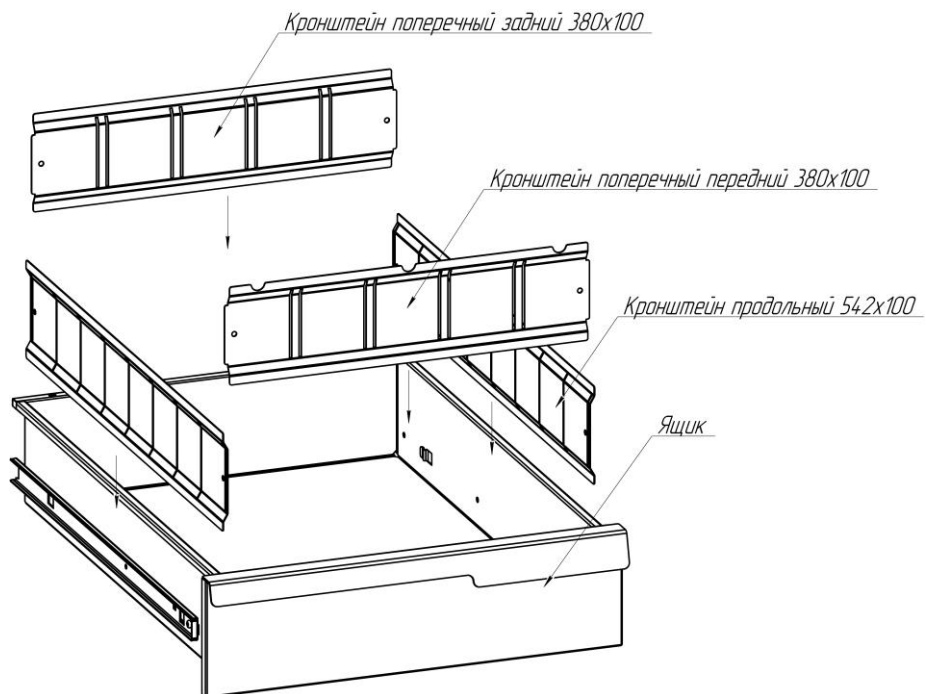

3.3. Установка продольных разделителей. Вставить необходимое количество продольных разделителей в пазы поперечных кронштейнов.

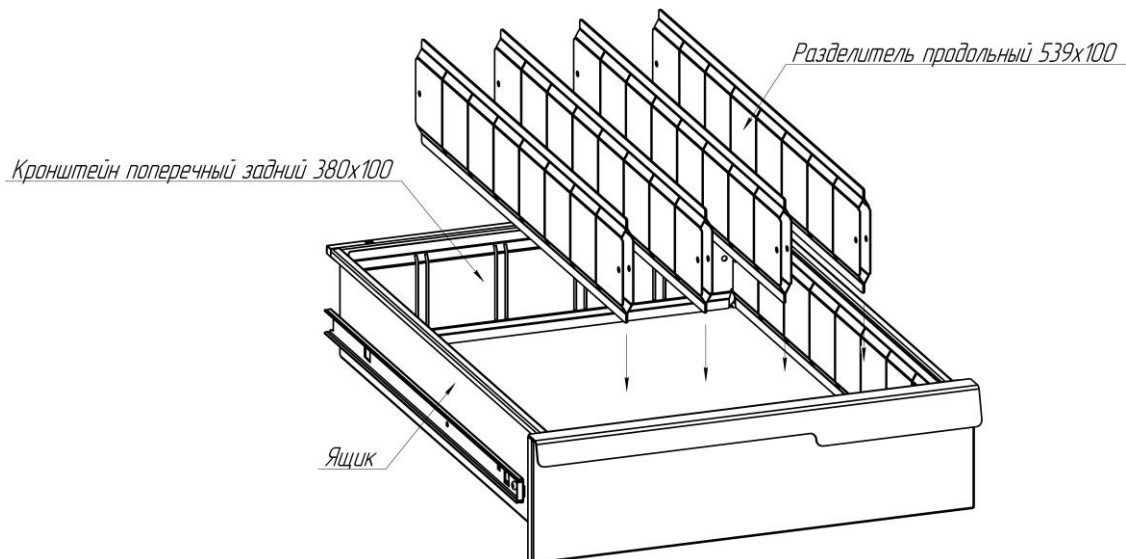

3.4. Установка поперечных разделителей. Вставить необходимое количество поперечных разделителей в пазы продольных разделителей.

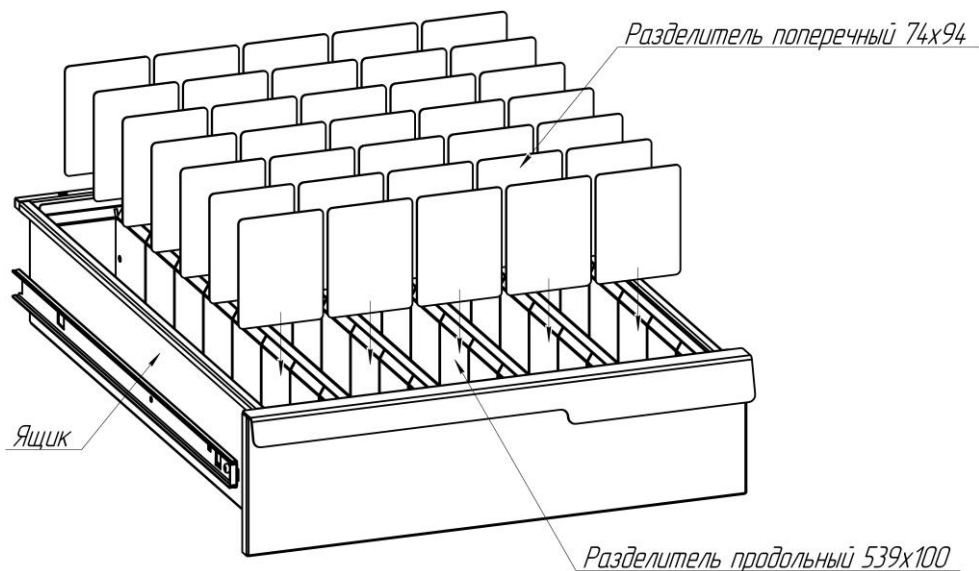

4. Характеристики

4.1. Габаритные размеры комплектующих.

№	Наименование	Длина, мм.	Ширина, мм.	Высота, мм.
1.	Кронштейн продольный 542x100 (124226)	542	5,5	101
2.	Кронштейн поперечный передний 380x100 (124227)	380	5,5	101
3.	Кронштейн поперечный задний 380x100 (124228)	380	5,5	101
4.	Разделитель продольный 539x100 (124230)	539	11	101
5.	Кронштейн продольный 542x210 (124235)	542	5,5	211
6.	Кронштейн поперечный 542x210 (124236)	380	5,5	211
7.	Разделитель продольный 539x210 (124238)	539	11	211
8.	Кронштейн поперечный передний 580x100 (124243)	580	5,5	101
9.	Кронштейн поперечный задний 580x100 (124244)	580	5,5	101
10.	Кронштейн поперечный 580x210 (124249)	580	5,5	211
11.	Разделитель поперечный 74x94 (124231)	74	1	94
12.	Разделитель поперечный 151x94 (124232)	151	1	94
13.	Разделитель поперечный 229x94 (124233)	229	1	94
14.	Разделитель поперечный 74x204 (124239)	74	1	204
15.	Разделитель поперечный 151x204 (124240)	151	1	204
16.	Разделитель поперечный 229x204 (124241)	229	1	204
17.	Разделитель поперечный 80x94 (124245)	80	1	94
18.	Разделитель поперечный 164x94 (124246)	164	1	94
19.	Разделитель поперечный 248x94 (124247)	248	1	94
20.	Разделитель поперечный 80x204 (124250)	80	1	204
21.	Разделитель поперечный 164x204 (124251)	164	1	204
22.	Разделитель поперечный 248x204 (124252)	248	1	204

4.2. Габаритные размеры комплектов разделителей 126S и 255S.

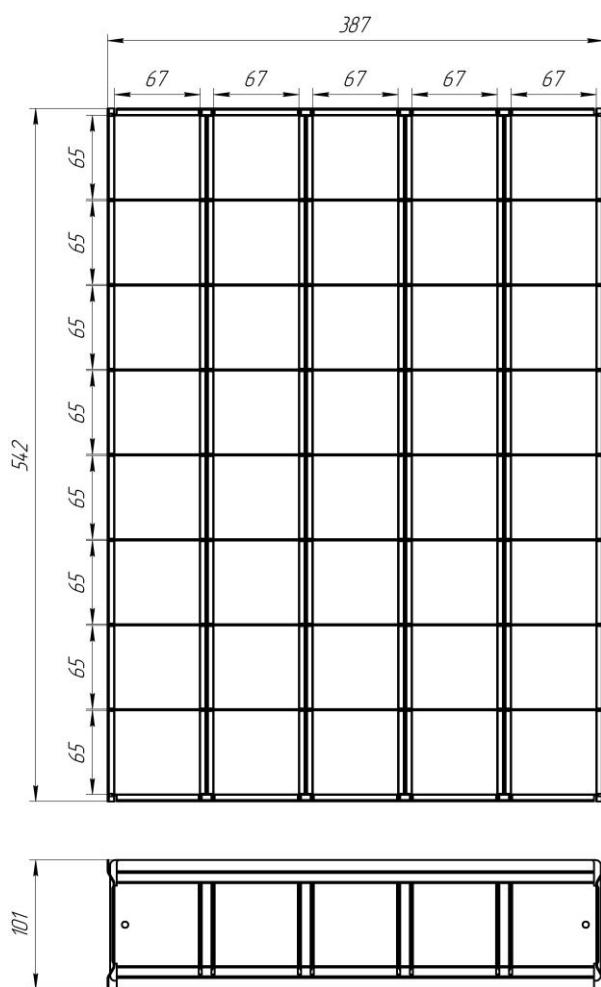

Комплект разделителей 126S

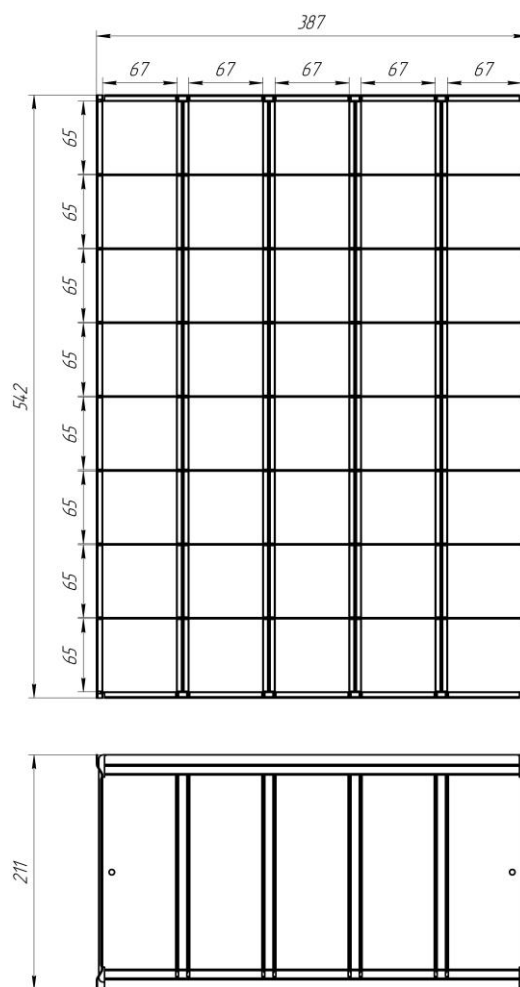

Комплект разделителей 255S

4.3. Габаритные размеры комплектов разделителей 126L и 255L.

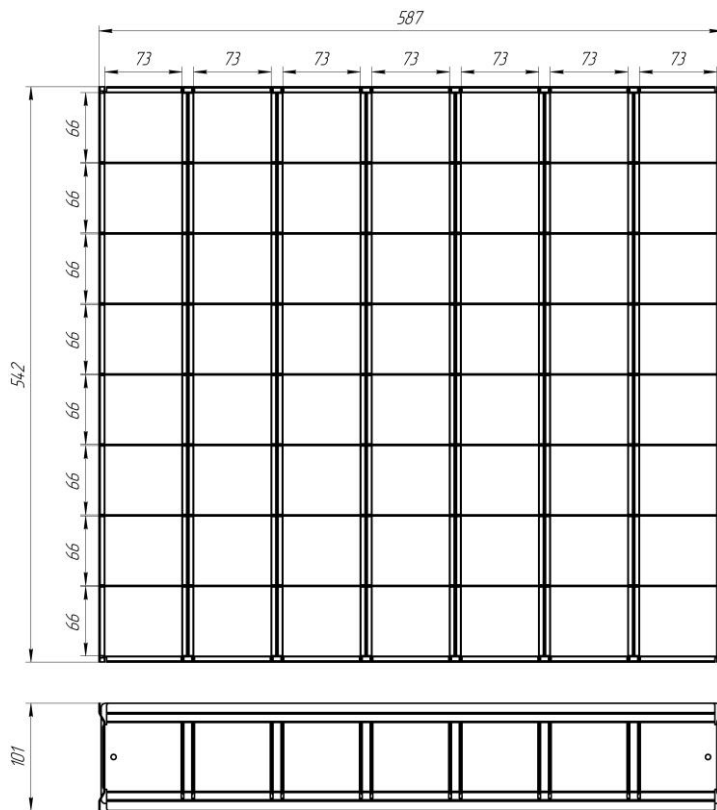

Комплект разделителей 126L

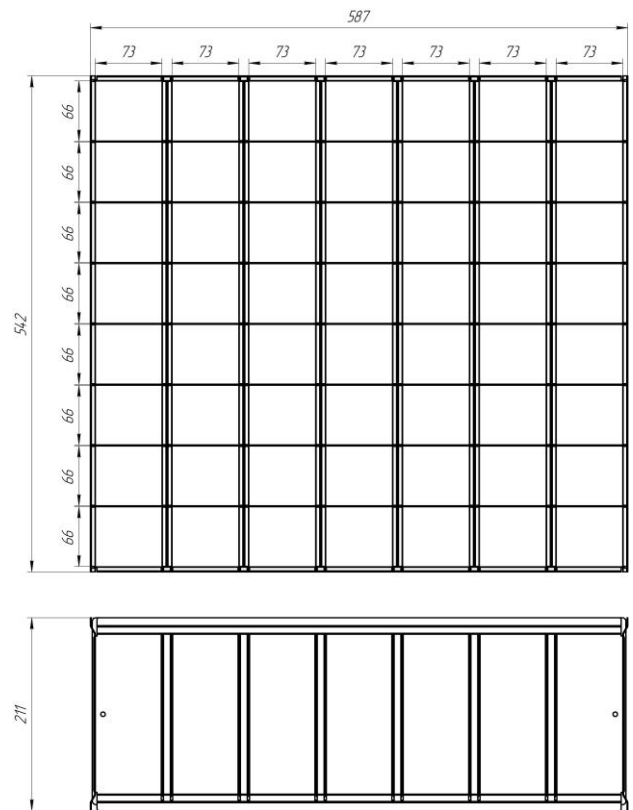

Комплект разделителей 255L

4.4. Характеристики элементов.

- 4.3.1. Все кронштейны и разделитель продольный покрыты износостойкой порошковой краской, разделители поперечные изготовлены из оцинкованной стали.
- 4.3.2. Металлические элементы выполнены из качественной холоднокатаной стали, толщина стали от 0,8мм до 1,0мм.

5. Техника безопасности, транспортирование и хранение

- 5.1. Перед эксплуатацией комплекта разделителей необходимо внимательно ознакомиться с данным руководством.
- 5.2. Комплект разделителей в разобранном и упакованном виде может транспортироваться всеми видами транспорта в соответствии с правилами перевозки грузов, действующими для данного вида транспорта с обязательным предохранением от атмосферных осадков.
- 5.3. Упакованный комплект разделителей должен храниться в упакованном виде в закрытых помещениях при температуре от минус 40 °С до плюс 50 °С и относительной влажности воздуха не менее 30 % и не более 80 %.
- 5.4. Упакованный комплект разделителей должен храниться в условиях, обеспечивающих их сохранность от механических воздействий, загрязнений и действия агрессивных сред.
- 5.5. Не допускается использование бракованных комплектующих, повреждённых при транспортировке или погрузке-разгрузке.

6. Эксплуатация и обслуживание

- 6.1. Комплект разделителей предназначен для эксплуатации в закрытых помещениях в интервале температуры окружающей среды от плюс 5 °С до плюс 30 °С и относительной влажности воздуха не менее 30 % и не более 80 %.
- 6.2. Запрещается воздействие на части разделителей открытого огня.
- 6.3. Покрытие, нанесенное на поверхности комплект разделителей, допускает проведение влажной уборки. Не допускается применение для уборки органических растворителей и моющих средств, содержащих абразивы.
- 6.4. Во время эксплуатации на поверхностях частей разделителей допускаются царапины до металла суммарной длиной не более 20 см, в количестве не более 5 штук на 1м².

Благодарим Вас за выбор продукции компании «ВЕРСТАКОФФ»

2023