

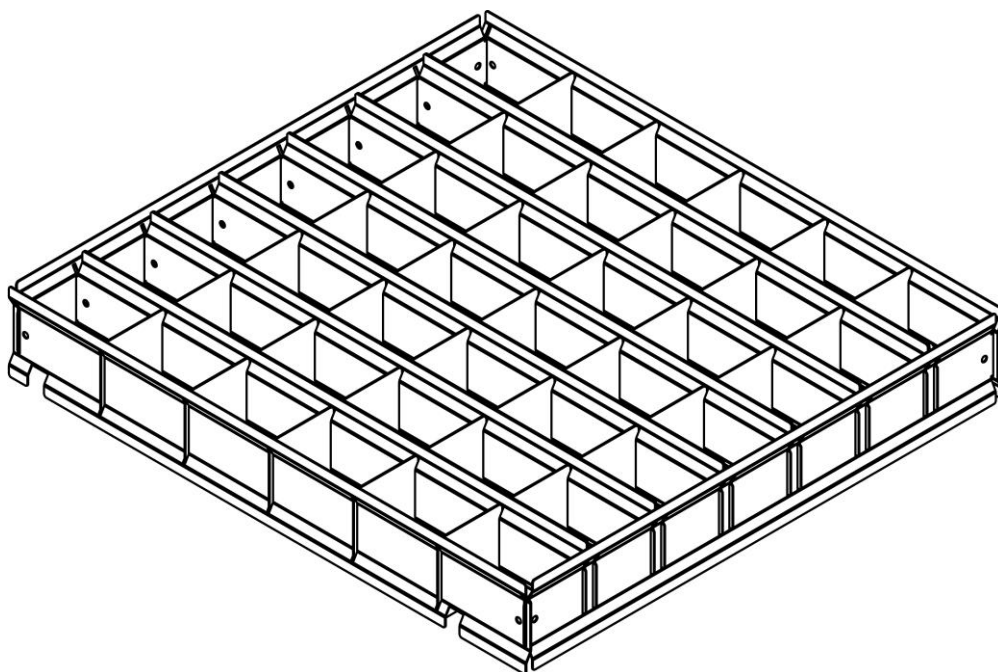

**Верстакофф**

ТПК «Верстакофф» 115054, РФ г. Москва, Павелецкая площадь, д.2, стр.2  
тел: (495)781-16-62  
info@verstakoff.ru  
www.verstakoff.ru

## **Руководство по сборке и эксплуатации Комплектов разделителей на верстак «FABRIK»**



Комплект разделителей 112

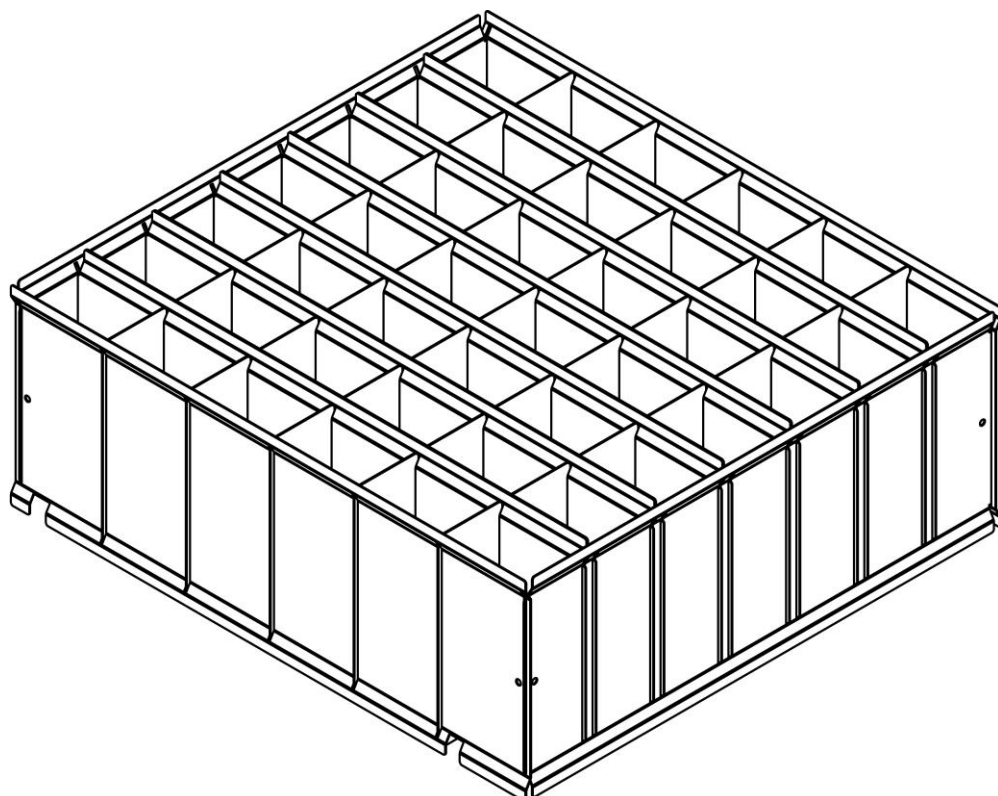

Комплект разделителей 228

## 1. Общие сведения

- 1.1. Комплекты разделителей для верстаков серии «FABRIK» представляют собой сборно-разборные модульные конструкции, предназначенные для организации пространства внутри ящиков, удобного расположения инструментов и мелких принадлежностей, в том числе метизов.
- 1.2. Элементы разделителей выполнены из профилированной холоднокатаной стали и имеют сборно-разборную конструкцию. Конструкция разделителей имеет возможность комплектоваться от 1 до 6 продольных разделителей и от 1 до 35 поперечных разделителя. Таким образом можно задавать различные конфигурации и размеры ячеек, подбирая нужную длину и ширину.
- 1.3. Все металлические части покрыты ударопрочной и износостойкой порошковой краской. Возможна окраска в любые цвета по каталогу RAL.
- 1.4. Предприятие-изготовитель оставляет за собой право вносить изменения и усовершенствования в конструкцию изделий, не ухудшающие их качества, изменения могут быть не отражены в настоящем паспорте.
- 1.5. Состав наименования комплекта разделителей 112 приведен на схеме ниже:

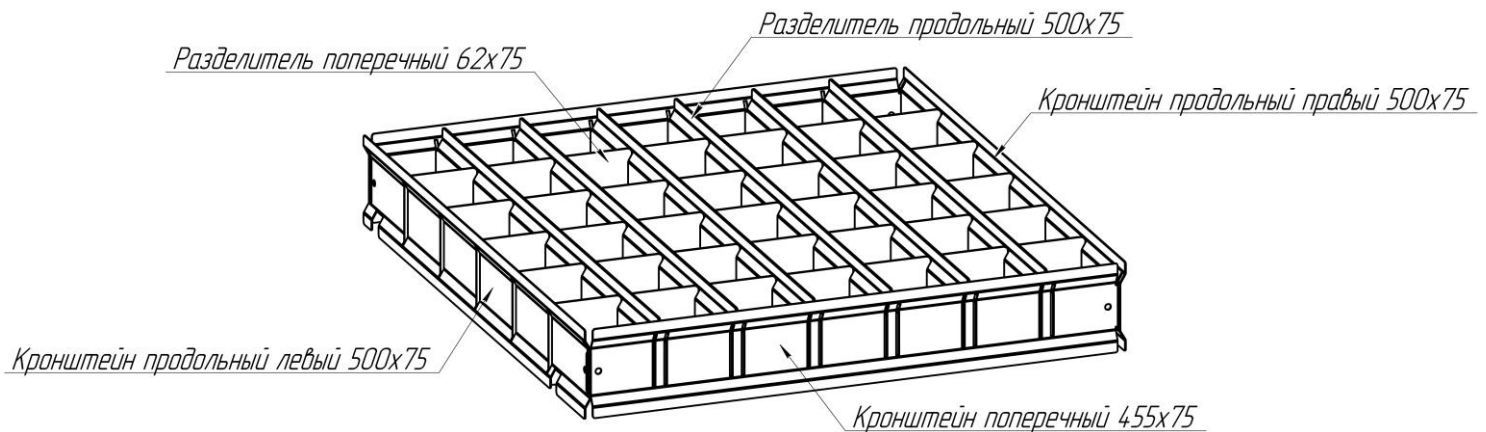



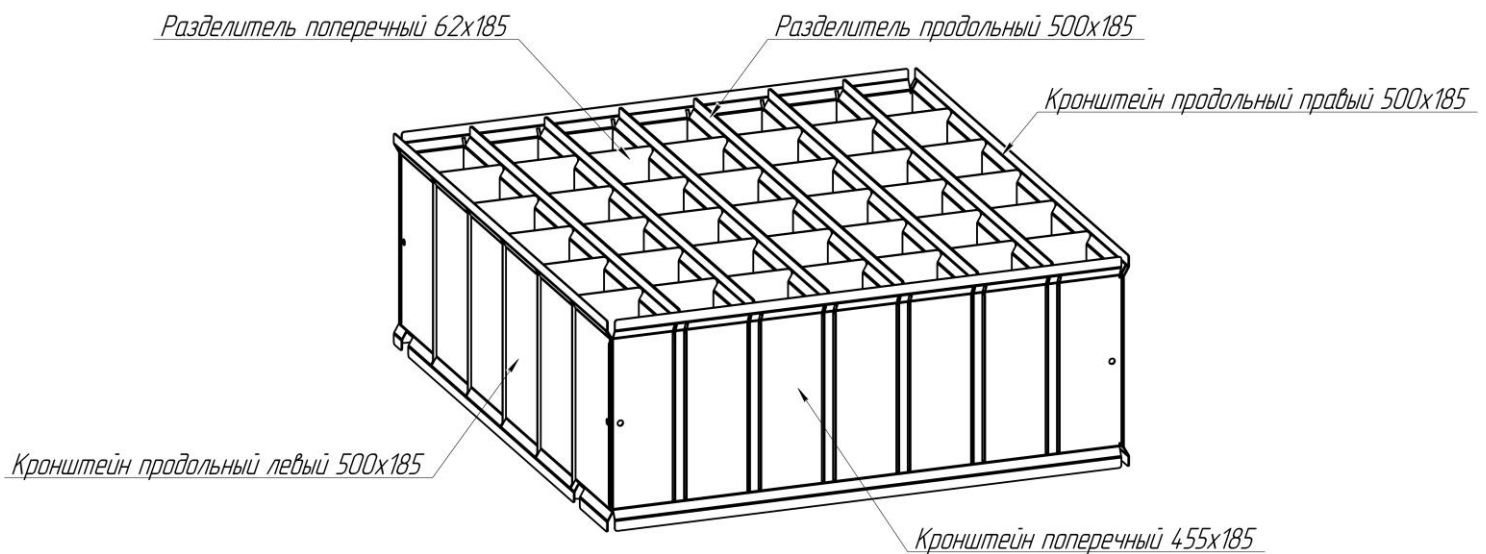



- 1.6. Состав наименования комплекта разделителей 228 приведен на схеме ниже:

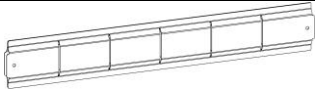
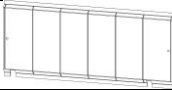
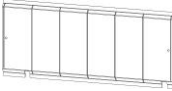
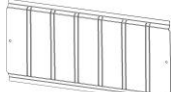

## 2. Комплект поставки (1 транспортное место)

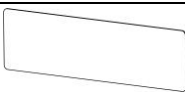
№	Наименование	Кол-во	Изображение	Вес кг.	Объем м <sup>3</sup> .
1	Кронштейн продольный правый 500x75 (216700)	1		0,24	0,000029
2	Кронштейн продольный левый 500x75 (216701)	1		0,24	0,000029
3	Кронштейн поперечный 455x75 (216702)	1		0,21	0,000027

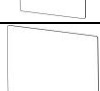
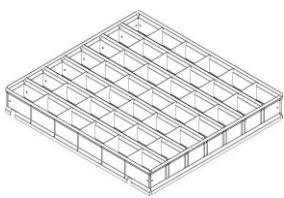
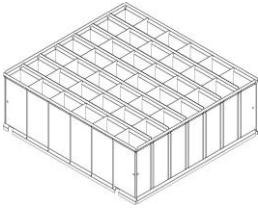
4	<b>Разделитель продольный 500x75 (216704)</b> Планка разделителя продольного 500x75 (216703)	1 2		0,47	0,000059
5	<b>Кронштейн продольный правый 500x185 (216709)</b>	1		0,57	0,000072
6	<b>Кронштейн продольный левый 500x185 (216710)</b>	1		0,57	0,000072
7	<b>Кронштейн поперечный 455x185 (216711)</b>	1		0,5	0,000064
8	<b>Разделитель продольный 500x185 (216713)</b> Планка разделителя продольного 500x185 (216712)	1 2		1,14	0,000145
9	<b>Разделитель поперечный 62x75 (216705)</b>	1		0,03	0,000004
10	<b>Разделитель поперечный 128x75 (216706)</b>	1		0,07	0,000009
11	<b>Разделитель поперечный 194x75 (216707)</b>	1		0,1	0,000013
12	<b>Разделитель поперечный 62x185 (216714)</b>	1		0,09	0,000011
13	<b>Разделитель поперечный 128x185 (216715)</b>	1		0,18	0,000023
14	<b>Разделитель поперечный 194x185 (216716)</b>	1		0,27	0,000035
15	<b>Комплект разделителей 112 (216708)</b> Кронштейн продольный правый 500x75 (216700) Кронштейн продольный левый 500x75 (216701) Кронштейн поперечный 455x75 (216702) Разделитель продольный 500x75 (216704) Разделитель поперечный 62x75 (216705)	1 1 1 2 6 35		4,88	0,000622
16	<b>Комплект разделителей 228 (216717)</b> Кронштейн продольный правый 500x185 (216709) Кронштейн продольный левый 500x185 (216710) Кронштейн поперечный 455x185 (216711) Разделитель продольный 500x185 (216713) Разделитель поперечный 62x185 (216714)	1 1 1 2 6 35		12,03	0,001532

### 3. Инструкция по сборке

**ВНИМАНИЕ!** Распаковав изделие, убедитесь в наличии все детали, согласно комплекту поставки. При отсутствии или поломке какой-либо детали свяжитесь с продавцом.

- 3.1. Сборка показана на примере комплекта разделителей 112. Все модификации разделителей собираются аналогично.
- 3.2. Сборка комплекта разделителей. Вставить кронштейны поперечные в пазы продольных кронштейнов, после чего вложить всю конструкцию в ящик.

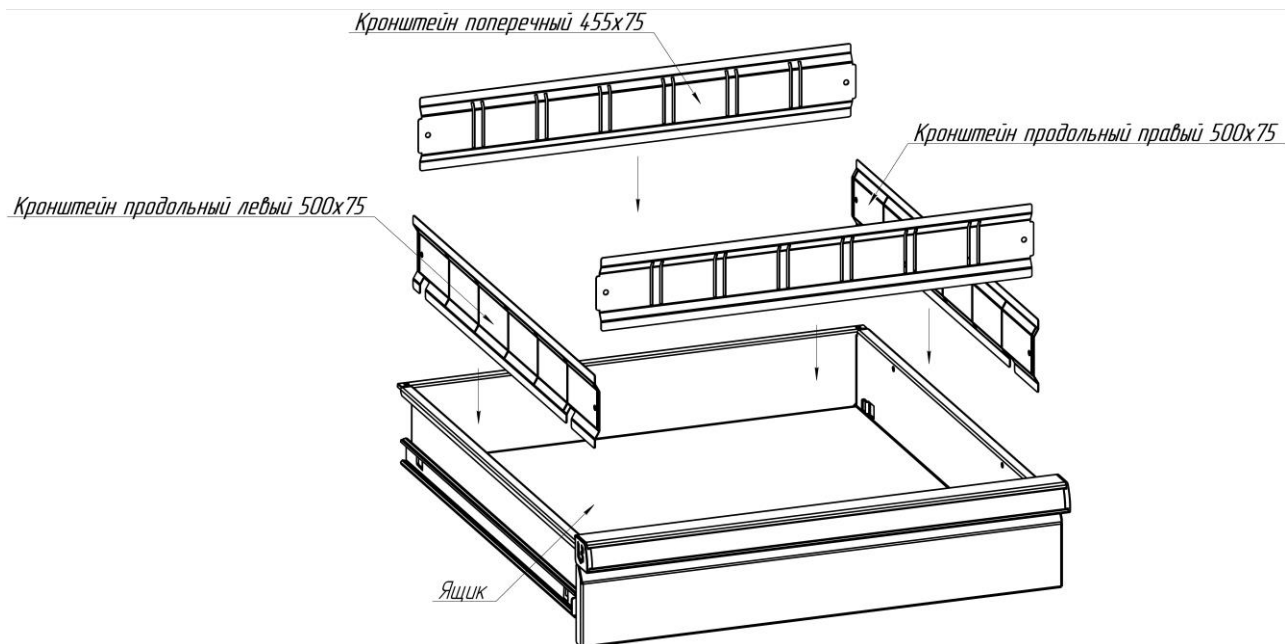

3.3. Установка продольных разделителей. Вставить необходимое количество продольных разделителей в пазы поперечных кронштейнов.

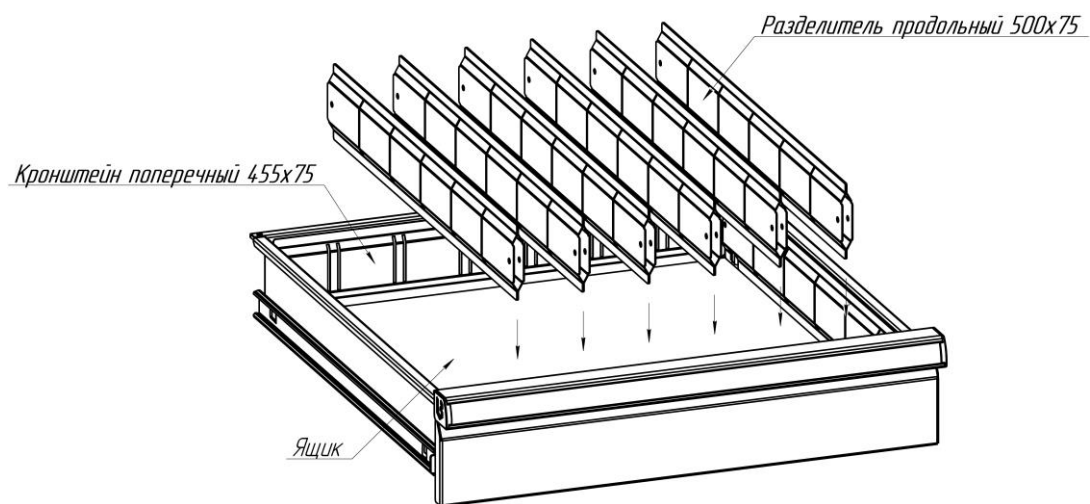

3.4. Установка поперечных разделителей. Вставить необходимое количество поперечных разделителей в пазы продольных разделителей.

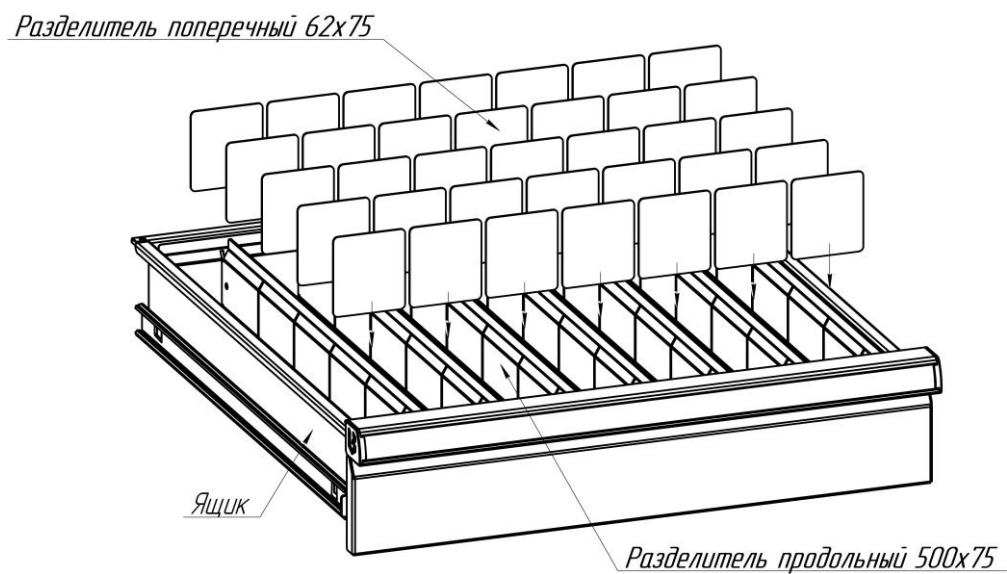

## 4. Характеристики

### 4.1. Габаритные размеры комплектующих.

№	Наименование	Длина, мм.	Ширина, мм.	Высота, мм.
1.	Кронштейн продольный правый 500x75 (216700)	500	5,5	75
2.	Кронштейн продольный левый 500x75 (216701)	500	5,5	75
3.	Кронштейн поперечный 455x75 (216702)	455	5,5	75
4.	Разделитель продольный 500x75 (216704)	497	11	75
5.	Кронштейн продольный правый 500x185 (216709)	500	5,5	185
6.	Кронштейн продольный левый 500x185 (216710)	500	5,5	185
7.	Кронштейн поперечный 455x185 (216711)	455	5,5	185
8.	Разделитель продольный 500x185 (216713)	497	11	185
9.	Разделитель поперечный 62x75 (216705)	62,5	1	68
10.	Разделитель поперечный 128x75 (216706)	128,5	1	68
11.	Разделитель поперечный 194x75 (216707)	194,5	1	68
12.	Разделитель поперечный 62x185 (216714)	62,5	1	178
13.	Разделитель поперечный 128x185 (216715)	128,5	1	178
14.	Разделитель поперечный 194x185 (216716)	194,5	1	178

### 4.2. Габаритные размеры комплектов разделителей 112 и 228.

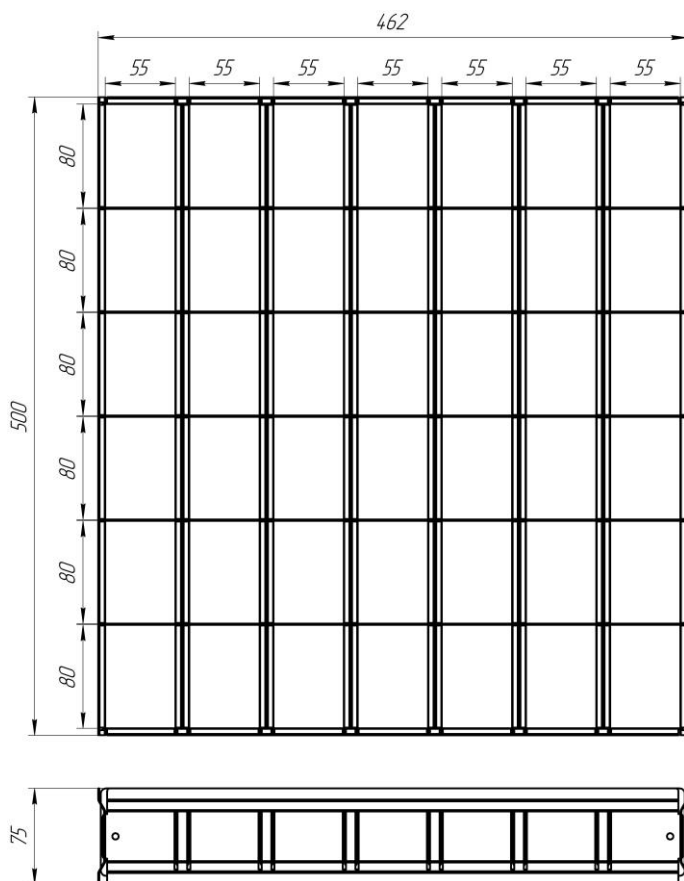

Комплект разделителей 112

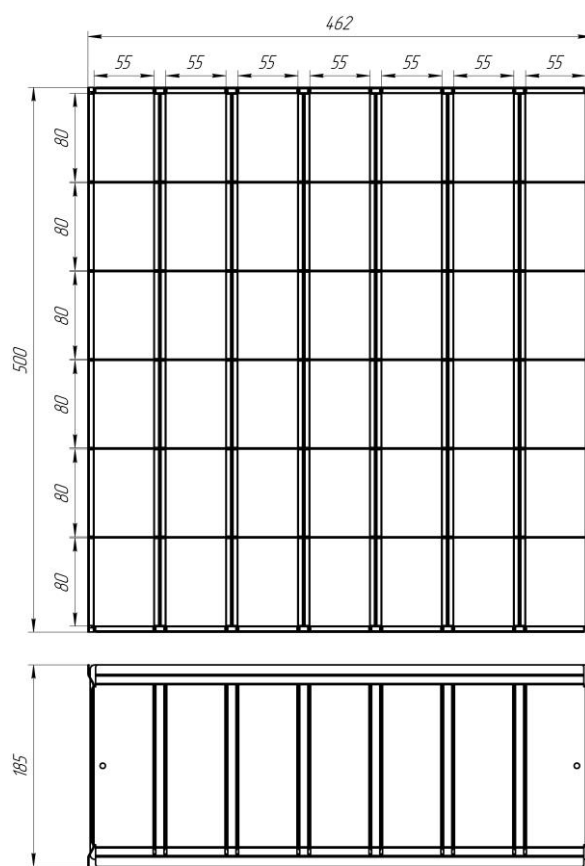

Комплект разделителей 228

### 4.3. Характеристики элементов.

4.3.1. Все кронштейны и разделитель продольный покрыты износостойкой порошковой краской, разделители поперечные изготовлены из оцинкованной стали.

4.3.2. Металлические элементы выполнены из качественной холоднокатаной стали, толщина стали от 0,8мм до 1,0мм.

## **5. Техника безопасности, транспортирование и хранение**

- 5.1. Перед эксплуатацией комплекта разделителей необходимо внимательно ознакомиться с данным руководством.
- 5.2. Комплект разделителей в разобранном и упакованном виде может транспортироваться всеми видами транспорта в соответствии с правилами перевозки грузов, действующими для данного вида транспорта с обязательным предохранением от атмосферных осадков.
- 5.3. Упакованный комплект разделителей должен храниться в упакованном виде в закрытых помещениях при температуре от минус 40 °С до плюс 50 °С и относительной влажности воздуха не менее 30 % и не более 80 %.
- 5.4. Упакованный комплект разделителей должен храниться в условиях, обеспечивающих их сохранность от механических воздействий, загрязнений и действия агрессивных сред.
- 5.5. Не допускается использование бракованных комплектующих, повреждённых при транспортировке или погрузке-разгрузке.

## **6. Эксплуатация и обслуживание**

- 6.1. Комплект разделителей предназначен для эксплуатации в закрытых помещениях в интервале температуры окружающей среды от плюс 5 °С до плюс 30 °С и относительной влажности воздуха не менее 30 % и не более 80 %.
- 6.2. Запрещается воздействие на части разделителей открытого огня.
- 6.3. Покрытие, нанесенное на поверхности комплект разделителей, допускает проведение влажной уборки. Не допускается применение для уборки органических растворителей и моющих средств, содержащих абразивы.
- 6.4. Во время эксплуатации на поверхностях частей разделителей допускаются царапины до металла суммарной длиной не более 20 см, в количестве не более 5 штук на 1м<sup>2</sup>.